

Dell™ Color Laser Printer 1320c Användarguide

[Dell™ Color Laser Printer 1320c Användarguide](#)

[Förstå din skrivares program](#)

[Hitta information](#)

[Utskrift](#)

[Om din skrivare](#)

[Ställa in för delad utskrift](#)

[Installation av tonerkassetter och PHD \(Print Head Device\) enhet](#)

[Åtgärda pappersstopp](#)

[Anslut din skrivare](#)

[Felsökningsguide](#)

[Dell Printer Configuration Web Tool](#)

[Installera skrivardrivrutiner](#)

[Riktlinjer för utskriftsmaterial](#)

[Underhåll din skrivare](#)

[Ladda utskriftsmaterial](#)

[Skrivarspecifikationer](#)

[Styrpanel](#)

[Säkerhetsinformation och information om bestämmelser](#)

[Skrivarinställningar](#)

[Bilaga](#)

[Förstå Verktygsfältets menyer](#)

Anmärkningar, Noteringar och Varningar



Anmärkning: En **Anmärkning** gör dig uppmärksam på viktig information som hjälper dig använda din skrivare bättre.



Notering: En **Notering** gör dig uppmärksam på antingen en potentiell fara för hårdvaran eller dataförlust och talar om för dig hur du skall undvika problemet.



Varning: En **VARNING** gör dig uppmärksam på en potentiell fara för skada på egendom, person eller död.

Information i detta dokument kan komma att ändras utan förvarning.

© 2008 Dell Inc. Med ensamrätt.

Återgivande i någon som helst form utan skriftlig tillåtelse från Dell Inc. är strängt förbjudet.

Dell, DELL logo och Dell Precision, Dimension, Inspiron, Latitude, OptiPlex, PowerConnect, PowerEdge, PowerVault och XPS är varumärken som tillhör Dell Inc.; Microsoft, Windows, Windows Server och Windows Vista är antingen varumärken eller registrerade varumärken som tillhör Microsoft Corporation i USA och/eller andra länder; ENERGY STAR är ett registrerat varumärke som tillhör den amerikanska miljöskyddsstyrelsen EPA. Som en medverkare i ENERGY STAR, har Dell Inc. fastsatt att denna produkt motsvarar de av ENERGY STAR angivna riktlinjer för effektiv energiförbrukning; Adobe och Photoshop är registrerade varumärken eller varumärken som tillhör Adobe Systems Incorporated i USA och/eller andra länder.

Andra varumärken och varunamn kan komma att användas i detta dokument för att referera till antingen etablissemang som gör anspråk på märke och namn på deras produkter. Dell Inc. fransäger sig allt ägandeintresse för varumärken och varunamn andra än dess egna.

BEGRÄNSADE RÄTTIGHETER FÖR AMERIKANSKA MYNDIGHETER

Denna mjukvara och dokumentation är tillgänglig med BEGRÄNSADE RÄTTIGHETER. Användande, duplicering eller avslöjande av myndigheter är föremål för begränsningar som förkunnas i underparagraf (c)(1)(ii) i artikeln om Rättigheter för Teknisk Data och Datormjukvara i DFARS 252.227-7013 och i tillämpliga delar av FAR: Dell Inc., One Dell Way, Round Rock, Texas, 78682, USA.

Denna utrustning har testats och funnits giltig för gränsvärdena för klass B digital utrustning enligt FCC reglerna del 15.

November 2008 Rev. A00

[Tillbaka till innehåll-sidan](#)

Dell™ Color Laser Printer 1320c Användarguide

Klicka på länkarna till vänster för information om funktioner, tillval och handhavande av din skrivare. För information om annan dokumentation som medföljde din skrivare se "[Hitta information](#)".

Sedd framifrån

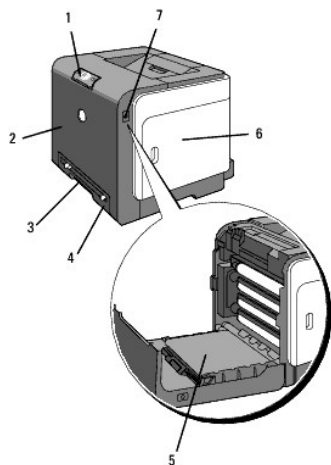

1	Styrpanel	5	Bandenhet
2	Frontlucka Anmärkning: Du kan öppna frontluckan genom att trycka på knappen (höger sida).	6	Sidolucka (tonerkassett inuti)
3	Enkelarksmatare	7	Knapp (höger sida)
4	Magasin 1		

Sedd bakifrån

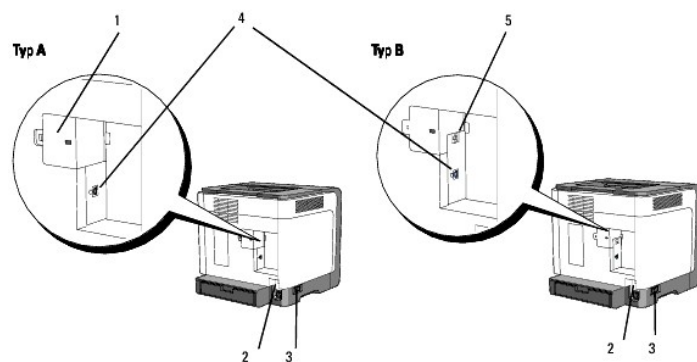

Anmärkning: Du kan använda ditt nätverk som standard om skrivaren är av typ B enligt vad som visas i illustrationen.

1	Nätverkslucka	3	Strömknapp
---	---------------	---	------------

2	Återställningsknapp	4	USB-port
5	Ethernet-port		

För att beställa ersättnings tonerkassetter eller förbrukningsvaror från Dell:

1. Dubbelklicka på ikonen på ditt skrivbord.



2. Besök Dell webbplats för förbrukningsvaror för skrivare på www.dell.com/supplies eller beställ Dell skrivare förbrukningsvaror via telefon.

För bästa service, ha din Dell-skrivares Service Tag tillgänglig.

För hjälp med att lokalisera ditt Service Tag nummer, se "[Expressservicekod och Service Tag-nummer.](#)"





[Tillbaka till innehåll-sidan](#)

[Tillbaka till innehåll-sidan](#)

Hitta information

 **Anmärkning:** Följande tillbehör måste du köpa separat.

- n USB-kabel
- n Ethernet-kabel

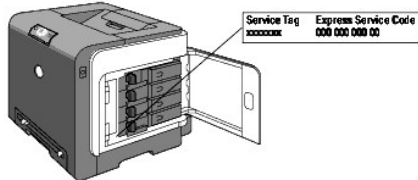
Vad letar du efter?	Hitta det här
Drivrutiner för min skrivare Min <i>Användarguide</i>	<p><i>Drivrutiner och tillbehörs CD</i></p>  <p><i>Drivrutiner och tillbehörs CD:n</i> innehåller dokumentation och drivrutiner för din skrivare. Du kan använda CD:n för att avinstallera/återinstallera drivrutiner eller för att komma åt din dokumentation.</p> <p>Läsmig-filen kan finnas med på CD:n för att erbjuda sista minuten uppdateringar om tekniska ändringar på din skrivare eller avancerade tekniska referensmateriel för vana användare eller tekniker.</p>
Säkerhetsinformation Hur man använder min skrivare Garantiinformation	<p><i>Ågarhandbok</i></p>  <p> Anmärkning: Det är inte säkert att <i>Ågarhandboken</i> finns tillgänglig i ditt land eller region.</p>
Säkerhetsinformation Garantiinformation	<p><i>Produktinformationsguide</i></p>  <p>Varning: Läs och följ alla säkerhetsinstruktioner i din <i>Produktinformationsguide</i> innan du installerar och handhar din skrivare.</p>
Hur man installerar min skrivare	<p><i>Installationsschema</i></p> 
Felsökning	<p>Felsökningsguide</p>
Expressservicekod och Service Tag-nummer	 <p>Expressservicekoden och Service Tag-numret finns på insidan sidoluckan på din skrivare.</p>

<p>Senaste drivrutinerna för min skrivare</p> <p>Svar på tekniska service- och supportfrågor</p> <p>Dokumentation för min skrivare</p>	<p>Se Dell Support webbsida på support.dell.com</p> <p>Dell Support webbsida support.dell.com erbjuder flera onlineverktyg inklusive:</p> <ul style="list-style-type: none">Lösningar - Felsökning råd och tips, artiklar från tekniker och onlinekurserUppgraderingar - Uppgraderingsinformation för komponenter så som skrivardrivrutinerKundservice - Kontaktinformation, beställningsstatus, garanti- och serviceinformationNedladdningar - DrivrutinerReferens - Skrivar dokumentation och produktspecifikationer <p>Du kan nå Dell Support på support.dell.com. Välj din region på supportsidan och fyll i erforderliga detaljer för att komma åt hjälpverktygen och information.</p>
--	---

[Tillbaka till innehåll-sidan](#)

[Tillbaka till innehåll-sidan](#)

Om din skrivare

- [Styrpanel](#)
- [Skydda din skrivare](#)

Följande illustrationer visar standard Dell™ Color Laser Printer 1320c.

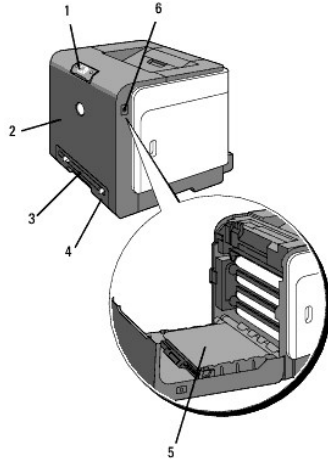

1	Styrpanel	4	Magasin 1
2	Frontlucka	5	Bandenhet
3	Enkelarksmatare	6	Knapp (höger sida)

Se till att det finns tillräckligt mycket utrymme för att kunna öppna skrivarens magasin, luckor och tillbehör. Det är också viktigt att det finns tillräckligt med utrymme runt skrivaren för ordentlig ventilation.

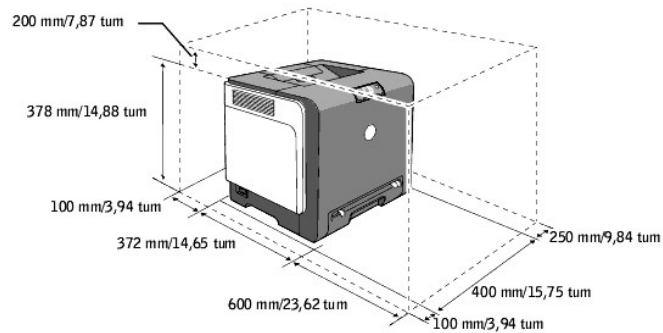

Styrpanel



För detaljer om styrpanelen se "[Styrpanel](#)".

Skydda din skrivare

För att skydda din skrivare från stöld kan du använda Kensingtonlås som säljs separat.

Fäst Kensingtonlåset i säkerhetskåran på din skrivare.

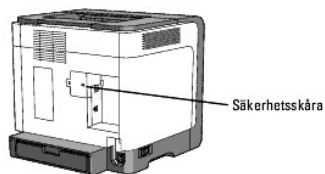

För detaljer se handhavandeinstruktionerna som medföljer Kensingtonlåset.

[Tillbaka till innehåll-sidan](#)

[Tillbaka till innehåll-sidan](#)

Installation av tonerkassetter och PHD (Print Head Device) enhet

• [Installera tonerkassetterna](#)

• [Installera PHD \(Print Head Device\) enheten](#)

⚠ Varning: Innan du utför någon av följande procedurer läs och följ säkerhetsinstruktionerna i din *Produktinformationsguide*.

➡ **Notering:** För att skydda trummorna på tonerkassetterna mot starkt ljus, stäng frontluckan inom tre minuter. Om frontluckan förblir öppen i mer än tre minuter kan det hända att utskriftskvaliteten försämras.

➡ **Notering:** Försäkra att inget vidrör eller skrapar ytan (svartfärgad film) på bandenheten. Repor, smuts eller olja från dina händer på filmen eller bandenheten kan påverka utskriftskvaliteten.

Installera tonerkassetterna

1. Öppna sidoluckan.

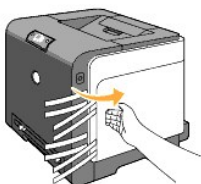

2. Dra ut helt och ta bort de fyra banden.

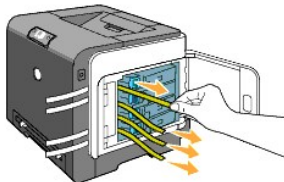

3. Tryck och skjut de blå spärrarna på de fyra tonerkassetterna till låst läge.

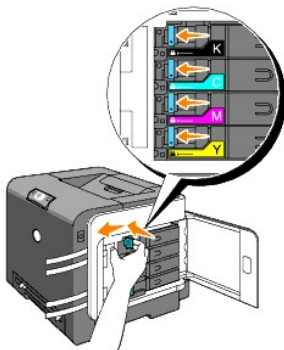

4. Stäng sidoluckan.



Installera PHD (Print Head Device) enheten

1. Tryck på knappen (höger sida) och öppna frontluckan.

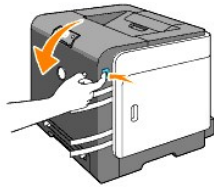

2. Vrid de fyra låsvreden för PHD:n moturs för att låsa upp enheten.

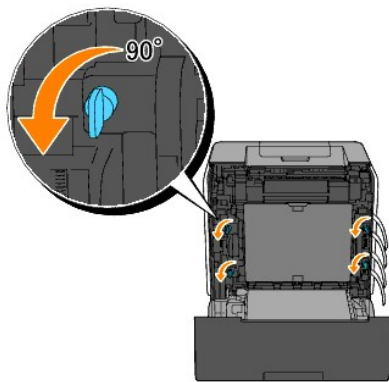

➔ **Notering:** Vidrör inte bandenheten.

3. Dra ut PHD-enheten från skrivaren.

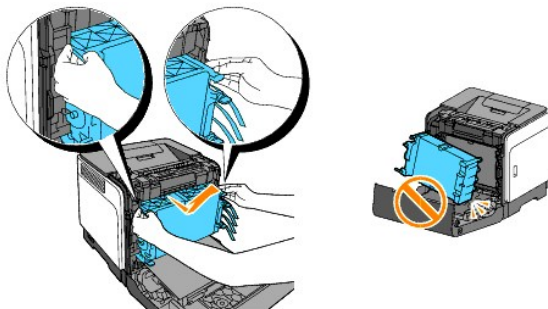

➔ **Notering:** Ta inte bort skyddsfilmen från PHD-enheten.

4. Ta bort de fyra gula remsorna helt från PHD-enheten.

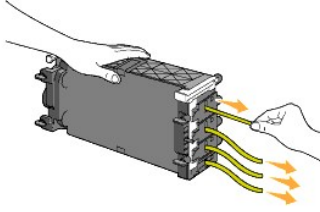

5. Använd de små grå flikarna för att placera PHD-enheten tillbaka i skrivaren.

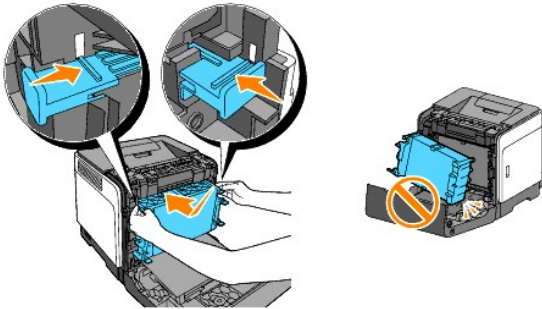

6. Vrid de fyra låsvreden för PHD:n medurs för att låsa PHD och ta sedan bort skyddsfilm.

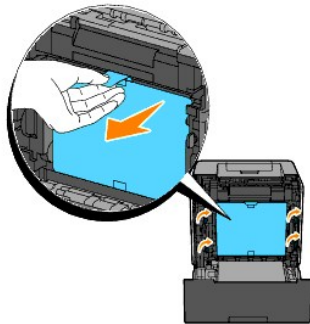

7. Stäng frontluckan.



[Tillbaka till innehåll-sidan](#)

[Tillbaka till innehåll-sidan](#)

Anslut din skrivare

- [Välj rätt kabel](#)
- [Ansluta skrivaren direkt till en dator](#)
- [Slå på skrivaren](#)
- [Anslut skrivaren till ett nätverk](#)
- [Använd Återställningsknappen](#)

Välj rätt kabel



Din Dell™ Color Laser Printer 1320c anslutningskabel måste klara följande krav:

Anslutningstyp	Anslutningsspecifikationer
USB	USB 2.0
Ethernet*	10 Base-T/100 Base-TX

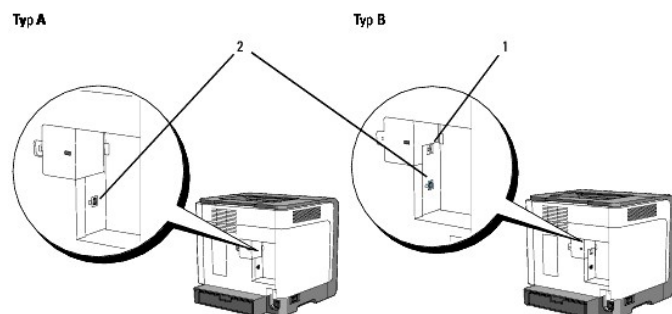
* Om din skrivare är av typ A krävs en extra nätverksadapter för Dell 1320c för att ansluta Ethernet-kabeln.



Anmärkning: Du kan använda ditt nätverk som standard om skrivaren är av typ B enligt vad som visas i illustrationen.

1	Ethernet-port	
2	USB-port	

Ansluta skrivaren direkt till en dator

En lokal skrivare är en skrivare ansluten till din dator via en USB-kabel. Om din skrivare är ansluten till ett nätverk istället för din dator hoppa över detta steg och gå till "[Anslut skrivaren till ett nätverk](#)".

Microsoft® Windows® 2000, Windows XP, Windows XP 64-bit Edition, Windows Server® 2003, Windows Server 2008, Windows Vista® och Windows Vista 64-bit Edition stödjer USB-anslutningar. Se dokumentationen för ditt operativsystem för att se om det stöder USB.

För att ansluta skrivaren till en dator:

1. Försäkra att skrivaren, datorn och andra tillbehör är avstängda och sladdarna utdragna.
2. Anslut skrivaren till datorn med en USB-kabel.

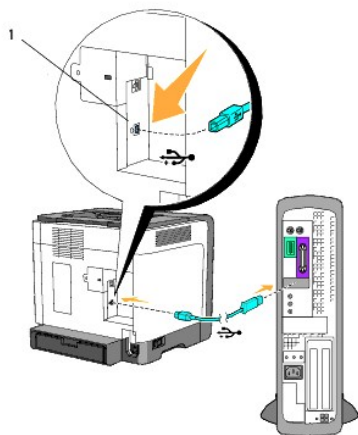

1 USB-port

En USB-port kräver en USB-kabel. Se till att passa USB-symbolen på kabeln till USB-symbolen på skrivaren.

Anslut den andra änden på kabeln till en USB-port på baksidan av skrivaren. Anslut inte USB-kabeln till ett USB tangentbord.

Slå på skrivaren

1. Anslut nätsladden till skrivaren och sätt i den i vägguttaget.

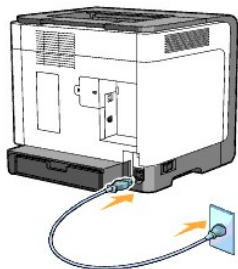

⚠ Varning: Använd inte förlängningsladdar eller el-band.

⚠ Varning: Skrivaren får inte anslutas till ett UPS-system.

2. Slå på datorn och skrivaren. När du använder USB-kabel, installeras drivrutiner för USB automatiskt.

Anslut skrivaren till ett nätverk

För att ansluta skrivaren till ett nätverk:

Anmärkning: Om din skrivare är av typ A krävs en extra nätverksadapter för Dell 1320c för att ansluta Ethernet-kabeln. Följ i så fall nästa 2 till 3 steg. Fortsätt i annat fall med steg 4.

1. Försäkra att skrivaren, datorn och andra tillbehör är avstängda och sladdarna utdragna.
2. Ta bort nätverksluckan.

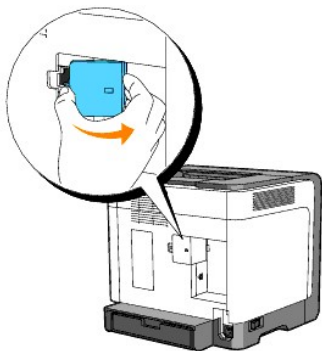

3. Sätt i nätverksadapter för Dell 1320c.

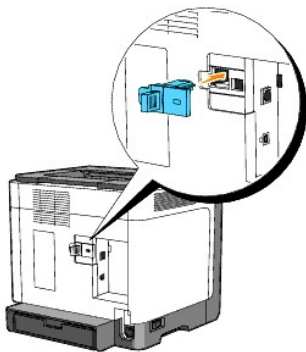

4. Anslut skrivaren till nätverket med en Ethernet-kabel.

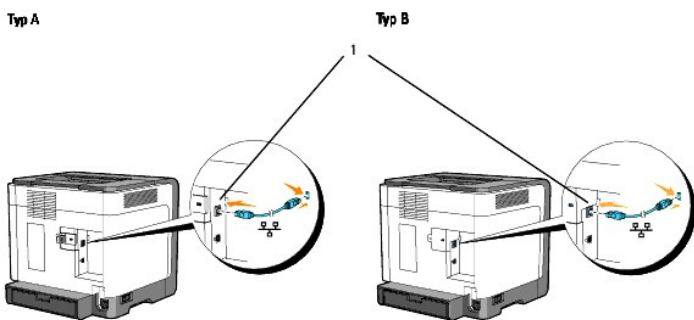

1 Ethernet-port

För att ansluta skrivaren till nätverket sätt i ena sidan av en Ethernet-kabel i Ethernet-porten på baksidan av skrivaren och den andra sidan i ett LAN-uttag eller en hubb.

Slå på skrivaren

1. Anslut en ända på skrivarens nätsladd i kontakten på baksidan skrivaren och den andra ändan i ett jordat vägguttag.

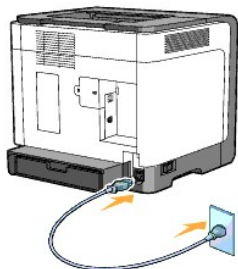

⚠ Varning: Använd inte förlängningsladdar eller el-band.

⚠ Varning: Skrivaren får inte anslutas till ett UPS-system.

2. Slå på datorn och skrivaren.

📌 Anmärkning: Om din skrivare är av typ A tänds lysdioden på nätverksadaptern för Dell 1320c.

Skriv ut och kontrollera en Skrivarinställningsida

Skriv ut en sida med skrivarinställningar.

När Klar/data-indikatorn tänds (Klar-status) trycker du och håller ned knappen Continue på skrivarens styrpanel tills Klar/data-indikatorn blinkar.

Avancerade funktioner

📌 Anmärkning: Följande avsnitt betraktas som avancerade funktioner och skall endast utföras av systemadministratörer. Avsnitten utgår ifrån att du redan har installerat Dell Color Laser-mjukvaran på din PC.

1. Klicka på **Start** → **Alla program** → **Dell skrivare** → **Extra färglasermjukvara** → **Statusmonitorkonsol**. Dialogrutan **Skrivarval** öppnas.
2. Klicka på **Dell Color Laser 1320c** listad i Skivarnamn. Fönstret **Dell Color Laser 1320c Upstartare** öppnas.
3. Klicka på knappen **Verktyslåda**. **Verktyslåda** öppnas. Du kan också starta Verktyslådan från skrivarikonen i aktivitetsfältet.
4. Klicka på filken **Skrivarinställningsrapport**.
5. Välj **Rapporter** från lista på vänstersidan på sidan. Sidan **Rapporter** visas.

Tilldela en IP-adress

En IP-adress är ett unikt nummer som består av fyra sektioner som är separerade med en punkt och kan innehålla upp till tre siffror i varje sektion, till exempel 111.222.33.44.

Att tilldela en IP-adress som redan används kan orsaka störningar i nätverksdriften.

📌 Anmärkning: Att tilldela en IP-adress betraktas som en avancerad funktion och är normalt utförd av en systemadministratör.

1. Klicka på **Start** → **Alla program** → **Dell skrivare** → **Extra färglasermjukvara** → **Statusmonitorkonsol**. Dialogrutan **Skrivarval** öppnas.
2. Klicka på **Dell Color Laser 1320c** listad i Skivarnamn. Fönstret **Dell Color Laser 1320c Upstartare** öppnas.
3. Klicka på knappen **Verktyslåda**. **Verktyslåda** öppnas. Du kan också starta Verktyslådan från skrivarikonen i aktivitetsfältet.
4. Klicka på filken **Underhåll av skrivare**.

5. Välj TCP/IP-inställningar från lista på vänstersidan på sidan.
Sidan **TCP/IP inställningar** visas.
6. Välj läge från IP-adressläge och mata in värden för IP-adress, Subnätmask och Gateway-adress.
7. Tryck på knappen **Tillämpa nya inställningar** för att inställningarna ska gälla.

Du kan också ange IP-adressen till skrivaren när skrivardrivrutinerna är installerade. När du använder funktionen **Nätverksinstallation** kan du ställa in IP-adressen från 0.0.0.0 till önskad IP-adress i fönstret skrivarval.

Verifiera IP-inställningarna

1. Skriv ut en annan sida med skrivarinställningar.
2. Titta under rubriken **TCP/IP** på sidan skrivarinställningar för att försäkra dig om att IP-adress, nätmask och gateway är de du väntat dig.

eller

Pinga skrivaren och verifiera att den svarar. Till exempel, vid en kommandotolk på en nätverksdator skriv ping följt av det nya IP-adressen för skrivaren (till exempel, 192.168.0.11):

```
ping 192.168.0.11
```

Om skrivaren är aktiv i nätverket kommer du att få ett svar.

Använd Återställningsknappen

Din skrivare är utrustad med en detektor för elektriskt läckage vilket förebygger elektriska stötar eller brand på grund av elektriskt läckage genom att automatiskt stänga av kretsarna inuti skrivaren.

När elektriskt läckage upptäcks utlöses Återställningsknappen. I detta fall, tryck på Återställningsknappen för att sätta på skrivaren igen. Om Återställningsknappen löser ut igen efter det att du tryckt in den, kontakta Dell.

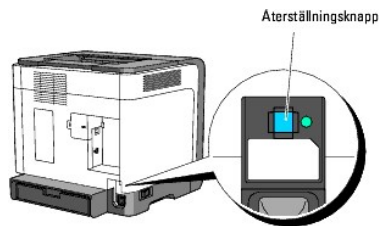

Kontrollera minst en gång i månaden att detektorn för elektriska läckage fungerar genom att följa stegen nedan:

1. Slå på skrivaren och tryck sedan på knappen Test.
 - 1 Om Återställningsknappen löses ut och skrivaren slås av fungerar detektorn för elektriskt läckage korrekt. Tryck på Återställningsknappen för att sätta på skrivaren igen.
 - 1 Om Återställningsknappen inte löser ut kontakta Dell. Fortsätt inte att använda skrivaren om detektorn för elektriskt läckage inte fungerar.

[Tillbaka till innehåll-sidan](#)

[Tillbaka till innehåll-sidan](#)

Dell Printer Configuration Web Tool

• [Använda Dell Printer Configuration Web Tool](#)

 **Anmärkning:** Detta webbverktyg är inte tillgängligt om inte skrivaren är ansluten med en nätverkskabel.

En av funktionerna i **Dell™ Printer Configuration Web Tool** är inställning av Larm via e-post som skickar dig eller nyckeloperatören ett e-post när skrivaren behöver förbrukningsvaror eller ingrepp.

För att fylla i inventeringsrapporter för skrivare krävs asset tag-nummer för alla skrivare i ditt område, använd funktionen Skrivarinformation i **Dell Printer Configuration Web Tool**. Skriv bara in IP-adressen för varje skrivare i nätverket för att visa asset tag-numret.

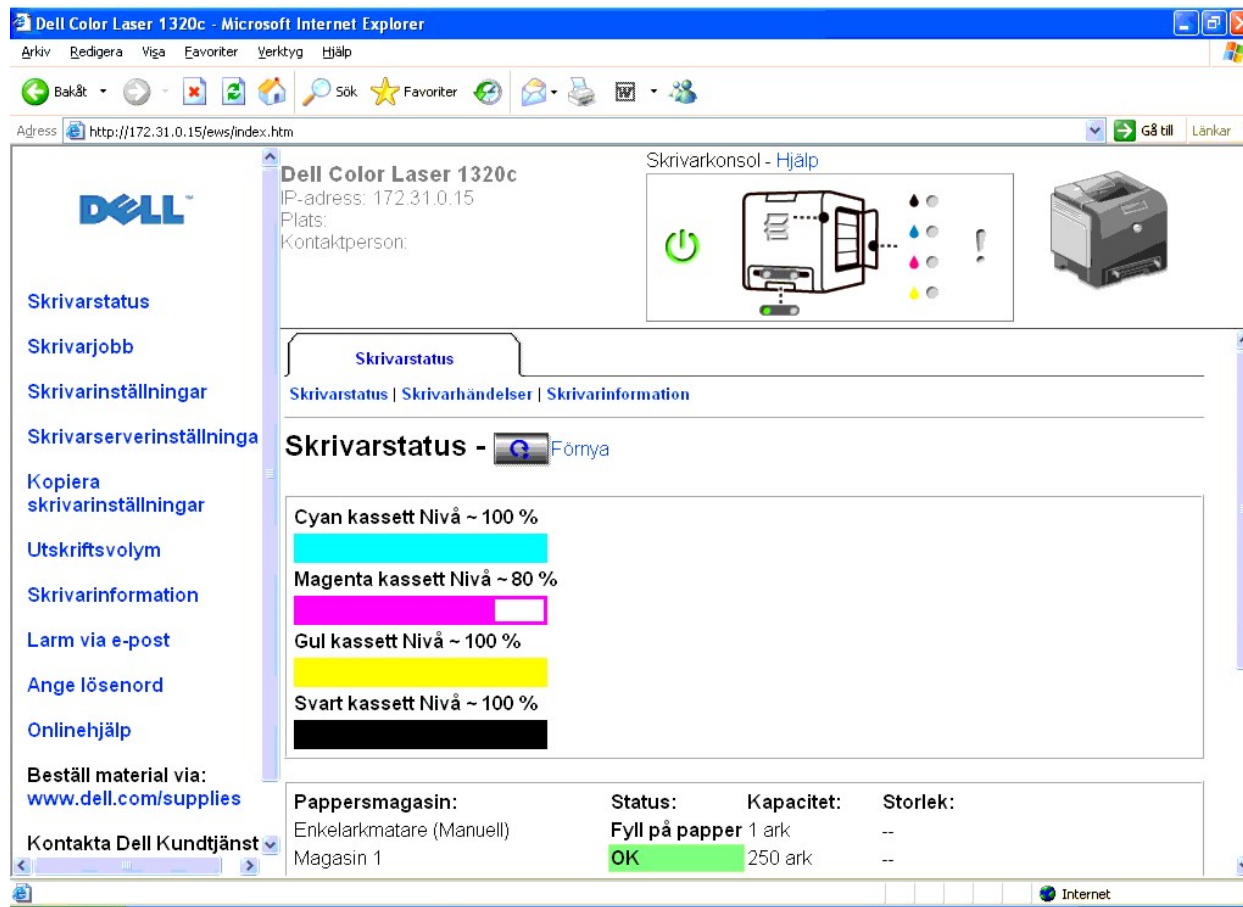

Dell Color Laser 1320c
IP-adress: 172.31.0.15
Plats:
Kontaktperson:

Skrivarkonsol - Hjälp

Skrivarstatus
Skrivarstatus | Skrivarhändelser | Skrivarinformation

Skrivarstatus -

Cyan kassett Nivå ~ 100 %
Magenta kassett Nivå ~ 80 %
Gul kassett Nivå ~ 100 %
Svart kassett Nivå ~ 100 %

Pappersmagasin:	Status:	Kapacitet:	Storlek:
Enkelarkmatare (Manuell)	Fyll på papper	1 ark	--
Magasin 1	OK	250 ark	--

Funktionen **Dell Printer Configuration Web Tool** tillåter dig också att ändra skrivarinställningar och hålla koll på utskriftstrender. Om du är en nätverksadministratör kan du enkelt kopiera skrivarinställningarna till en eller alla skrivare i nätverket från webbläsaren.

För att starta **Dell Printer Configuration Web Tool** skriv in nätverksskrivarens IP-adress i webbläsaren.

Om du inte vet din skrivares IP-adress skriv bara ut en skrivarinställningssida som listar IP-adressen:

1. Klicka på **Start** → **Alla program** → **Dell skrivare** → **Extra färglasermjukvara** → **Statusmonitorkonsol**. Dialogrutan **Skrivarval** öppnas.

2. Klicka på **Dell Color Laser 1320c** listad i Skivarnamn. Fönstret **Dell Color Laser 1320c Upstartare** öppnas.
3. Klicka på knappen **Verktygslåda**. **Verktygslåda** öppnas. Du kan också starta **Verktygslåda** från skrivarikonen i aktivitetsfältet.
4. Klicka på fiiken **Underhåll av skrivare**.
5. Välj EWS (inbäddad webserver eller Dell Printer Configuration Web Tool) från listan i vänsterdelen på sidan. Sidan EWS visas.
6. Tryck på knappen **Skrivarserverinställningar**. Skrivarinställningssidan skrivs ut.

Om IP-adressen visar 0.0.0.0 (fabriksinställning) har ingen IP-adress tilldelats. För att tilldela din skrivare en, se "[Tilldela en IP-adress](#)."

Använd Dell Printer Configuration Web Tool för:

Skrivarstatus

Använd menyn **Skrivarstatus** för att få direkt feedback på statusen för skrivarens förbrukningsvaror. När en tonerkassetta börjar ta slut klicka på länken beställa förbrukningsvaror på första skärmen för att beställa extra tonerkassetter.

Skrivarjobb

Menyn **Skrivarjobb** innehåller information på sidan **Jobblista** och sidan **Slutförda jobb**. Dessa sidor visar detaljer på statusen beträffande varje protokoll eller utskriftsjobb.

Skrivarinställningar

Använd menyn **Skrivarinställningar** för att ändra skrivarinställningarna och titta på inställningarna i Verktygslåda på distans.

Skrivarserverinställningar

Genom att använda menyn **Skrivarserverinställningar** kan du ändra typ av skrivargränssnitt och nödvändiga villkor för kommunikationer.

Kopiera skrivarinställningar

Använd menyn **Kopiera skrivarinställningar** för att kopiera skrivarens inställningar till en annan eller andra skrivare i nätverket genom att bara skriva in varje skrivares IP-adress.

 **Anmärkning:** Du måste logga in som administratör för att använda denna funktion.

Utskriftsvolym

Använd alternativet **Utskriftsvolym** för att kontrollera utskriftshistorik så som pappersförbrukning och typ av utskriftsjobb och begränsa vilka användare som kan använda färgläge och maximalt antal ark de kan skriva ut.

Skrivarinformation

Använd menyn **Skrivarinformation** för att hämta informationen om servicesamtal, inventeringsrapporter eller status på nuvarande minne och maskinkodnivåer.

Larm via e-post

Använd menyn **Larm via e-post** för att ta emot ett e-post när skrivaren behöver förbrukningsvaror eller ingrepp. Skriv in ditt namn eller nyckeloperatörens namn i listrutan e-post för att bli meddelad.

Ange lösenord

Använd menyn **Ange lösenord** för att låsa Dell Printer Configuration Web Tool med ett lösenord så att andra användare inte oavsiktligt ändrar den skrivarinställning du gjort.

 **Anmärkning:** Du måste logga in som administratör för att använda denna funktion.

Onlinehjälp

Klicka på **Onlinehjälp** för att besöka Dell Support webbsida och titta på *Användarguiden* på den sidan för att bekräfta konfigurerade inställningar.

Beställ material via:

www.dell.com/supplies

Kontakta Dell Kundtjänst:

support.dell.com

Använda Dell Printer Configuration Web Tool

Se till att aktivera JavaScript i din webbläsare innan du använder Dell Printer Configuration Web Tool.

Miljöinställningar för webbläsare

Dell rekommenderar att du konfigurerar miljöinställningarna för din webbläsare innan du använder Dell Printer Configuration Web Tool.

 **Anmärkning:** Sidorna Dell Printer Configuration Web Tool kan komma att visas oläsliga om sidorna konfigurerades med ett annat språk än det i din webbläsare.

For Internet Explorer® 6.0 eller Internet Explorer 7.0:

Inställning av visningsspråk

1. Välj **Internet**-alternativ från menyn **Verktyg** i menyfältet.
2. Välj **Språk** i fliken **Allmänt**.
3. Ange visningsspråk i den turordning du föredrar i listan **Språk**.

Till exempel:
Italienska (Italien) [it]
Spanska (traditionell sorterin) [es]
Tyska (Tyskland) [de]
Franska (Frankrike) [fr]
Engelska [en] eller Engelska (USA) [en-us]

Ställ skrivarens IP-adress till Non-proxy

1. Välj **Internet**-alternativ från menyn **Verktyg**.
2. Välj **Proxyserver** under **LAN-inställningar** i fliken **Anslutningar**.
3. Gör något av följande:
 1. Avmarkera kryssrutan **Använd en proxyserver för nätverket**.
 1. Klicka på **Avancerat** och ange sedan skrivarens IP-adress i fältet **Använd inte proxyservern för adresser som börjar med** under **Undantag**.

När du är färdig med inställning av språk och proxy skriv <http://nnn.nnn.nnn.nnn/> (skrivarens IP-adress) i adressfältet i webbläsaren för att aktivera Dell Printer Configuration Web Tool.

För Firefox 1.5 eller senare:

Inställning av visningsspråk

1. Välj **Inställningar** från menyn **Verktyg**.

2. Klicka på **Avancerat**.
3. Klicka på **Redigera språk** i fliken **Allmänt**.
4. Ange visningsspråk i den turordning du föredrar i listan **Språk, i den ordning du föredrar dem**.

Till exempel:

Engelska [en] eller **Engelska/Förenta staterna [en-us]**
 Italienska [it]
 Spanska [es]
 Tyska [de]
 Franska [fr]
Nederländska [nl]
 Norska [no]
 Svenska [sv]

Ställ skrivarens IP-adress till Non-proxy

1. Välj **Inställningar** från menyn Verktyg.
2. Klicka på **Allmänt** i dialogrutan **Inställningar**.
3. Klicka på **Inställningar** → **Inställningar**.
4. Gör något av följande:
 - 1 Markera kryssrutan **Direktansluten till Internet**.
 - 1 Markera kryssrutan **Auotmatisk identifiering av proxyinställningar**.
 - 1 Markera kryssrutan **Manuell proxykonfiguration** och mata sedan in skrivarens IP-adress i redigeringsrutan **Ingen proxy för**.
 - 1 Markera kryssrutan **URL för automatisk proxykonfiguration**.

När du är färdig med inställning av språk och proxy skriv <http://nnn.nnn.nnn.nnn/> (skrivarens IP-adress) i adressfältet i webbläsaren för att aktivera **Dell Printer Configuration Web Tool**.

Sidovisningsformat

Layouten på sidan är uppdelad i tre sektioner som beskrivs nedan:

Topp ram

Toppramen är placerad högst upp på alla sidor. När **Dell Printer Configuration Web Tool** är aktiverat visas nuvarande status och specifikationer för skrivaren i Topp ramen på varje sida.

Följande artiklar visas i Topp ramen.

Dell Color Laser 1320c	Visar produktnamnet för skrivaren.
IP-adress	Visar skrivarens IP-adress.
Plats	Visar skrivarens plats. Platsen kan ändras i Grundinformation på sidan Skrivarserverinställningar .
Kontaktperson	Visar namnet på skrivaradministratören. Namnet kan ändras i Grundinformation på sidan Skrivarserverinställningar .
Skrivarkonsol	Visar statusen för skrivarinställningar och indikatorer och uppdaterar automatiskt i satt intervall. Intervall kan ändras i Grundinformation på sidan Skrivarserverinställningar .
Hjälp	Länkar till Dell hemsida. Se <i>Bruksanvisning</i> på Dells support sida support.dell.com för hjälp om denna produkt.
Skrivarbitmapp	Visar skrivarbitmappen. Menyn Skrivarstatus uppträder i Höger ram då du klickar på bimappen.

Vänster ram

Den vänstra ramen är placerad på vänster kant på alla sidor. Menyrubrikerna som visas i den vänstra ramen är länkade till motsvarande menyer och sidor. Du kan gå till motsvarande sida genom att klicka på dess tecken.

Följande menyer visas i vänster ram.



Skrivarstatus	Länkar till menyn Skrivarstatus .
Skrivarjobb	Länkar till menyn Skrivarjobb .
Skrivarinställningar	Länkar till menyn Skrivarinställningsrapport .
Skrivarserverinställningar	Länkar till menyn Skrivarserver rapporter .
Kopiera skivarinställningar	Länkar till menyn Kopiera skivarinställningar .
Utskriftsvolym	Länkar till menyn Utskriftsvolym .
Skrivarinformation	Länkar till menyn Skrivarstatus .
Larm via e-post	Länkar till menyn Skrivarserverinställningar .
Ange lösenord	Länkar till menyn Övriga funktioner .
Onlinehjälp	Länkar till Dell kundtjänst webbsida. Se <i>Användarguiden</i> på den sidan.
Beställ material via:	Länkar till Dell hemsida.
Kontakta Dell Kundtjänst:	Länkar till Dell kundtjänst webbsida. support.dell.com/

Höger ram

Den högra ramen är placerad på höger kant på alla sidor. Innehållet i höger ram motsvarar den meny som du valt i vänster ram. För detaljer över artiklar som visas i höger ram se "[Detaljer för menyartiklar](#)."

Knappar i den höger ram

Förnya-knapp	Tar emot aktuell skrivarkonfigurering och uppdaterar den senaste informationen i den höger ram.
Tillämpa nya inställningar-knapp	Skickar nya inställningar gjorda med Dell Printer Configuration Web Tool till skrivaren. De gamla skivarinställningarna kommer att ersättas med nya inställningar.
Starta om skrivare för att tillämpa nya inställningar Knapp	Skickar nya inställningar gjorda med Dell Printer Configuration Web Tool till skrivaren och startar om skrivaren. De gamla skivarinställningarna kommer att ersättas med nya inställningar.
Återställ inställningar-knapp	Återställer de gamla inställningar som de var innan ändringar gjordes. Nya inställningar kommer inte att skickas till skrivaren.

Ändrar inställningarna för Menyartiklar

En del menyer tillåter dig att ändra skivarinställningarna med **Dell Printer Configuration Web Tool**. När du tittar på dessa menyer kommer autentiseringsdialogen fram på skärmen. Skriv in ett användarnamn och lösenord för skivaradministratören genom att följa uppmaningarna som visas i dialogrutan.

Förvalt användarnamn är **admin** och för lösenord är det tomt (NULL). Du kan endast ändra lösenordet på sidan **Ange lösenord** under menyn **Skrivarserverinställningar**. Användarnamnet kan inte ändras. Se "[Ange lösenord](#)" för ytterligare information.

Detaljer för menyartiklar

Skrivarstatus	Skrivarstatus
	Skrivarhändelser
	Skrivarinformation
Skrivarjobb	Jobblista
	Slutförda jobb
Skrivarinställningar	Skrivarinställningsrapport
	Menyinställningar
	Rapporter
	Skrivarinställningar
	Systeminställningar
	Underhåll av skrivare
	Densitet papper
	Justera BTR (Bias överföringsrulle)
	Justera fixeringsenhet
	Justering autoregistrering

		Justeringar färgregistrering
		Justera höjd
		Åters Grundins
		Icke-Dell toner
		Initiera utskriftsmätare
		Anpassning av webblänk
Skrivarserverinställningar	Skrivarserver rapporter	Skrivarserver setupsida
		Larm via e-post setupsida
	Skrivarserverinställningar	Grundinformation
		Portinställningar
		TCP/IP
		Larm via e-post
		SNMP (Simple Network Management Protocol)
	Övriga funktioner	Ange lösenord
		Ställa om skrivarserver
	Kopiera skivarinställningar	Kopiera skivarinställningar
Kopiera skivarinställningsrapport		
Utskriftsvolym	Utskriftsvolym	
	Dell ColorTrack	

Skrivarstatus

Använd menyn **Skrivarstatus** för att kontrollera statusen på förbrukningsvaror, hårdvara och specifikationer för skrivaren.

Följande sidor visas i menyn **Skrivarstatus**.

Skrivarstatus

Syfte:

För att kontrollera statusen för de återstående förbrukningsvarorna och magasin.

Värden:

Cyan kassett Nivå Magenta kassett Nivå Gul kassett Nivå Svart kassett Nivå			Visar procentandelen av toner som återstår för varje tonerkassett. När kassetten är tom visas ett meddelande. Texten <i>Skrivarkassett</i> är länkad till webbsidan Dell förbrukningsvaror, www.dell.com/supplies .
Pappersmagasin	Status	OK	Indikerar att det finns papper i magasinet men att kvantiteten är okänd.
		Fyll på papper	Indikerar att det inte finns något papper i magasinet.
	Kapacitet		Visar maximal kapacitet för pappersmagasinet.
	Storlek		Inte tillgänglig för denna skrivare.
Utmatningsfack	Status	OK	Indikerar att magasinet är tillgängligt.
	Kapacitet		Visar maximal kapacitet för pappersmagasinet.
Lock	Status	Stängd	Indikerar att locket är stängt.
		Öppen	Indikerar att locket är öppet.
Skrivartyp			Visar utskriftstyp för skrivaren. Färglaser visas normalt.
Utskriftshastighet			Visar utskriftshastigheten för skrivaren.

Skrivarhändelser

Syfte:

När skrivarfel uppstår så som *slut på papper* eller *slut på tonerkassett*, kommer detaljerna för alla varningarna eller felindikeringar att visas på sidan **Skrivarhändelser**.

Värden:

Plats	Visar platsen där skrivarfelet uppstod.
Detaljer	Visar detaljer över skrivarfelet.

Skrivarinformation

Syfte:

För att verifiera skrivardetaljer så som hårdvarukonfigurering och version på mjukvara. Denna sida kan också visas genom att klicka på **Skrivarinformation** i vänster ram.

Värden:

Dell Service Tag-nummer	Visar Dell service tag-nummer.	
Asset Tag-nummer	Visar skrivarens asset tag-nummer.	
Skrivarens serienummer	Visar skrivarens serienummer.	
Minneskapacitet	Visar minneskapaciteten.	
Processorhastighet	Visar processorhastigheten.	
Skrivare revisionsnivåer	Fast programversion	Visar revisionsdatum (revisionsnivå).
	Nätverk fast programversion	Visar revisionsdatum (revisionsnivå).

Skrivarjobb

Menyn **Skrivarjobb** innehåller information på sidorna **Jobblista** och **Slutförda jobb**. Dessa sidor visar detaljer över status rörande varje protokoll eller utskriftsjobb.

Jobblista

Syfte:

För att bekräfta utskriftsjobb som är under bearbetning. Klicka på **Förnya** för att uppdatera skärmen.

Värden:

ID	Visar jobb-ID.
Jobbnamn	Visar filnamnet för jobbet under utskrift.
Ägare	Visar jobbägarens namn.
Värddamn	Visar namnet på värddatorn.
Jobbstatus	Visar statusen för jobbet under utskrift.

Värd I/F	Visar statusen för värdgränssnittet.
Tid för jobbförsändelse	Visar datum för när utskriftsjobbet skickades.

Slutförda jobb

Syfte:

För att kontrollera utförda utskriftsjobb. Upp till de senaste 22 utskriftsjobben visas. Klicka på **Förnya** för att uppdatera skärmen.

Värden:

ID	Visar jobb-ID.
Jobbnamn	Visar filnamnet för slutförda utskriftsjobb.
Ägare	Visar jobbägarens namn.
Värddamn	Visar namnet på värddatorn.
Utmatningsresultat	Visar status för slutförda utskriftsjobb.
Trycknummer	Visar antal sidor för utskriftsjobbet.
Ant. ark	Visar antal ark för utskriftsjobbet.
Värd I/F	Visar statusen för värdgränssnittet.
Tid för jobbförsändelse	Visar datum för när utskriftsjobbet skickades.

Skrivarinställningar

Använd menyn **Skrivarinställningar** för att visa skrivarinställningsrapporten och för att konfigurera skrivarinställningarna.

Följande flikade sidor visas högst upp i höger ram.

Skrivarinställningsrapport

Fliken **Skrivarinställningsrapport** innehåller sidorna **Menyinställningar** och **Rapporter**.

Menyinställningar

Syfte:

För att visa aktuella inställningar för skrivaren

Värden:

Systeminställningar	Energispartimer läge 1	Visar den tid det tar innan skrivaren övergår till energispartimer läge 1 efter att ha avslutat ett utskriftsjobb.
	Energispartimer läge 2	Visar den tid det tar innan skrivaren övergår till energispartimer läge 2 efter att ha avslutat ett utskriftsjobb.
	Kontrollpanel ton	Visar om skrivaren använder ljud för panelen.
	Maskin klar ton	Visar om skrivaren avger en ton när maskinen är klar.
	Jobb klart ton	Visar om skrivaren avger en ton när ett utskriftsjobb är klar.
	Felton	Visar om skrivaren avger en ton när ett fel uppstår.
	Uppmärksamhetston	Visar om skrivaren avger larmsignal när ett fel uppstår.

	Slut på papper ton	Visar om skrivaren avger en ton när pappret tar slut.	
	Låg toner ton	Visar om skrivaren avger en ton när tonern är låg.	
	Time-out	Visar den tid skrivaren väntar innan den tar emot ytterligare bytes data från datorn.	
	Språk Enhet	Visar språket som används för Larm via e-post.	
	Auto loggutskrift	Visar om skrivaren gör loggutskrift automatiskt.	
Densitet papper	Vanligt	Lätt	Visar pappersdensiteten i Lätt för vanligt papper.
		Normal*	Visar pappersdensiteten i Normal för vanligt papper.
	Etikett	Lätt	Visar pappersdensiteten i Lätt för etikett.
		Normal*	Visar pappersdensiteten i Normal för etikett.
Justera BTR	Vanligt	Visar spänningsinställningen för överföringsrullen (-6-6) för vanligt papper. Det förvalda är 0.	
	Vanligt tjockt	Visar spänningsinställningen för överföringsrullen (-6-6) för tjockt vanligt papper. Det förvalda är 0.	
	Omslag	Visar spänningsinställningen för överföringsrullen (-6-6) för omslagspapper. Det förvalda är 0.	
	Omslag tjockt	Visar spänningsinställningen för överföringsrullen (-6-6) för tjockt omslagspapper. Det förvalda är 0.	
	Etikett	Visar spänningsinställningen för överföringsrullen (-6-6) för Etikett. Det förvalda är 0.	
	Bestruket	Visar spänningsinställningen för överföringsrullen (-6-6) för bestruket papper. Det förvalda är 0.	
	Bestruket tjockt	Visar spänningsinställningen för överföringsrullen (-6-6) för tjockt bestruket papper. Det förvalda är 0.	
	Kuvert	Visar spänningsinställningen för överföringsrullen (-6-6) för kuvert. Det förvalda är 0.	
	Återvunnet	Visar spänningsinställningen för överföringsrullen (-6-6) för återvunnet papper. Det förvalda är 0.	
	Bestruket JPN	Visar spänningsinställningen för överföringsrullen (-6-6) för japanskt bestruket papper. Det förvalda är 0.	
	Postkort JPN	Visar spänningsinställningen för överföringsrullen (-6-6) för japanska vykort. Det förvalda är 0.	
Justera fixeringsenhet	Vanligt	Visar temperaturinställningen för fixeringsenheten (-2-2) för vanligt papper. Det förvalda är 0.	
	Vanligt tjockt	Visar temperaturinställningen för fixeringsenheten (-2-2) för tjockt vanligt papper. Det förvalda är 0.	
	Omslag	Visar temperaturinställningen för fixeringsenheten (-2-2) för omslagspapper. Det förvalda är 0.	
	Omslag tjockt	Visar temperaturinställningen för fixeringsenheten (-2-2) för tjockt omslagspapper. Det förvalda är 0.	
	Etikett	Visar temperaturinställningen för fixeringsenheten (-2-2) för etikett. Det förvalda är 0.	
	Bestruket	Visar temperaturinställningen för fixeringsenheten (-2-2) för bestruket papper. Det förvalda är 0.	
	Bestruket tjockt	Visar temperaturinställningen för fixeringsenheten (-2-2) för tjockt bestruket papper. Det förvalda är 0.	
	Kuvert	Visar temperaturinställningen för fixeringsenheten (-2-2) för kuvert. Det förvalda är 0.	
	Återvunnet	Visar temperaturinställningen för fixeringsenheten (-2-2) för återvunnet papper. Det förvalda är 0.	
	Bestruket JPN	Visar temperaturinställningen för fixeringsenheten (-2-2) för japanskt bestruket papper. Det förvalda är 0.	
	Postkort JPN	Visar temperaturinställningen för fixeringsenheten (-2-2) för japanska vykort. Det förvalda är 0.	
Justering autoregistrering	Justering autoregistrering	Visar om justering av färgregistrering sker automatiskt.	
Justera höjd	Justera höjd	Visar om det ska justeras i höjden på installationsplatsen för skrivaren.	
Icke-Dell toner	Icke-Dell toner	Visar om man skall använda en påfylld tonerkasset.	
Anpassning av webblänk	Välj webbadress för ombeställning	Normal*	Visar URL:n (accessories.us.dell.com/sna) som kan länkas till från Beställ material via: i den vänstra ramen.
		Premier	Visar URL:n (premier.dell.com) som kan länkas till från Beställ material via: i den vänstra ramen.

Rapporter

Syfte:

Att skriva ut olika sorters rapporter och listor.

Värden:

Skrivarinställningar	Klicka på knappen Start för att skriva ut sidan skivarinställningar.
Inställningar Enhet	Klicka på knappen Start för att skriva ut sidan enhetinställningar.
Jobbhistorik	Klicka på knappen Start för att skriva ut sidan Jobbhistorik.
Felhistorik	Klicka på knappen Start för att skriva ut Felhistorikrapporten.
Testsida färg	Klicka på knappen Start för att skriva ut Testsida färg.

Skrivarinställningar

Fliken **Skrivarinställningar** inkluderar sidan **Systeminställningar**.

Systeminställningar

Syfte:

Att konfigurera grundläggande skivarinställningar.

Värden:

Tid för energisparläge 1	Visar den tid det tar innan skrivaren övergår till energispartimer läge 1 efter att ha avslutat ett utskriftsjobb.
Tid för energisparläge 2	Visar den tid det tar innan skrivaren övergår till energispartimer läge 2 efter att ha avslutat ett utskriftsjobb.
Kontrollpanel ton	Visar om skrivaren använder ljud för panelen.
Maskin klar ton	Visar om skrivaren avger en ton när maskinen är klar.
Jobb avslutat ton	Visar om skrivaren avger en ton när ett utskriftsjobb är klar.
Felton	Visar om skrivaren avger en ton när ett fel uppstår.
Uppmärksamhetston	Anger om skrivaren avger larmsignal när ett fel uppstår.
Slut på papper ton	Visar om skrivaren avger en ton när pappret tar slut.
Låg toner ton	Visar om skrivaren avger en ton när tonern är låg.
Time-out	Anger den tid skrivaren väntar innan den tar emot ytterligare bytes data från datorn. När denna timeout passeras avbryts utskriftsjobbet.
Time-out	Bestämmer språket som används för Larm via e-post.
Auto loggutskrift	Anger om skrivaren gör loggutskrift automatiskt.

Underhåll av skrivare

Fliken **Underhåll av skrivare** innehåller sidorna **Densitet papper**, **Justera BTR**, **Justera fixeringsenhet**, **Justeringar autoregistrering**, **Justeringar färgregistrering**, **Justera höjd**, **Åters Grundins**, **Icke-Dell toner**, **Initiera utskriftsmätare** och **Anpassning av webblänk**.

Densitet papper

Syfte:

Att ange densitet papper.

Värden:

Vanligt	Lätt	Anger pappersdensiteten i Lätt för vanligt papper.
	Normal	Anger pappersdensiteten i Normal för vanligt papper.
Etikett	Lätt	Anger pappersdensiteten i Lätt för etikett.
	Normal	Anger pappersdensiteten i Normal för etikett.

Justera BTR

Syfte:

Att ange inställningar för referensspänning i överföringsrullen.

Värden:

Vanligt	Anger referensspänningsinställningen för överföringsrullen för vanligt papper.
Vanligt tjockt	Anger referensspänningsinställningen för överföringsrullen för tjockt vanligt papper.
Omslag	Anger referensspänningsinställningen för överföringsrullen för omslagspapper.
Omslag tjockt	Anger referensspänningsinställningen för överföringsrullen för tjockt omslagspapper.
Etikett	Anger referensspänningsinställningen för överföringsrullen för etiketter.
Bestruket	Anger referensspänningsinställningen för överföringsrullen för bestruket papper.
Bestruket tjockt	Anger referensspänningsinställningen för överföringsrullen för tjockt bestruket papper.
Kuvert	Anger referensspänningsinställningen för överföringsrullen för kuvert.
Återvunnet	Anger referensspänningsinställningen för överföringsrullen för återvunnet papper.
Bestruket JPN	Anger referensspänningsinställningen för överföringsrullen för japanskt bestruket papper.
Postkort JPN	Anger referensspänningsinställningen för överföringsrullen för japanska vykort.

Justera fixeringsenhet

Syfte:

Att ange temperaturinställningsvärdena för fixeringsenheten.

Värden:

Vanligt	Anger temperaturinställningen för fixeringsenheten för vanligt papper.
Vanligt tjockt	Anger temperaturinställningen för fixeringsenheten för tjockt vanligt papper.
Omslag	Anger temperaturinställningen för fixeringsenheten för omslagspapper.
Omslag tjockt	Anger temperaturinställningen för fixeringsenheten för tjockt omslagspapper.
Etikett	Anger temperaturinställningen för fixeringsenheten för etiketter.
Bestruket	Anger temperaturinställningen för fixeringsenheten för bestruket papper.
Bestruket tjockt	Anger temperaturinställningen för fixeringsenheten för tjockt bestruket papper.
Kuvert	Anger temperaturinställningen för fixeringsenheten för kuvert.

Återvunnet	Anger temperaturinställningen för fixeringsenheten för återvunnet papper.
Bestruket JPN	Anger temperaturinställningen för fixeringsenheten för japanskt bestruket papper.
Postkort JPN	Anger temperaturinställningen för fixeringsenheten för japanska vykort.

Justering autoregistrering

Syfte:

Anger om justering av färgregistrering sker automatiskt.

Värden:

Justering autoregistrering	Anger om justering av färgregistrering sker automatiskt.
-----------------------------------	--

Justeringar färgregistrering

Syfte:

Att skriva ut färgregistreringsdiagram och att justera färgregistrering med hjälp av diagrammet.

Denna funktion krävs efter att skrivaren installeras eller flyttas.

Värden:

Autokorrigera		Klicka på Start för att justera färgregistreringen automatiskt.
Färgreg.diagram		Klicka på Start för att skriva ut färgregistreringsdiagrammet.
1 (Lateral) - Mata in nummer	Gul	Anger det värde för lateral som hittas in färgregistreringsdiagrammet.
	Magenta	
	Cyan	
2 (Process) - Mata in nummer	Gul	Anger det värde för process som hittas in färgregistreringsdiagrammet.
	Magenta	
	Cyan	

Justera höjd

Syfte:

Att justera höjden på installationsplatsen för skrivaren.

Värden:

0 meter	Välj ett värde nära höjden på installationsplatsen för skrivaren.
1000 meters	
2000 meters	
3000 meters	

Åters Grundins

Syfte:

Att initiera oflyktigt minne (NVM). Efter utförande av denna funktion och återstartning av skrivaren återställs alla menyparametrar till dess förvalda värden.

Värden:

Åters grundins, omstartar skrivare.	Klicka på Start för att initiera oflyktigt minne (NVM).
--	--

Icke-Dell toner

Syfte:

Anger om man ska använda en återfylld tonerkassett eller inte. När denna inställning är vald kan du använda tonerkassetter från andra tillverkare.

Värden:

Icke-Dell toner	Upphäver fabriksinställningarna för tonerkassett. Användning av tonerkassetter som inte är Dell kan göra vissa funktioner oanvändbara, reducera utskriftskvaliteten och minska pålitligheten för din skrivare. Dell rekommenderar endast nya Dell tonerkassetter för din skrivare. Dell erbjuder ingen garanti för problem som orsakats av användning av tillbehör, delar eller komponenter som inte tillhandahållits av Dell. Vid användning av "Kopiera skivarinställningar" kommer inte inställningarna kopieras till en annan skrivare.
-----------------	---

Initiera utskriftsmätare

Syfte:

Att initiera datan för utskriftsmätaren. Efter utförande av denna funktion för att starta om skrivaren automatiskt återställs värdet för mätaren till 0.

Värden:

Initiera utskriftsmätare	Klicka på Start för att initiera utskriftsmätaren.
---------------------------------	---

Anpassning av webblänk

Syfte:

För att konfigurera länkar som används för att beställa förbrukningsvaror.

Värden:

Välj webbadress för ombeställning	Anger webbadressen som Beställ material via: länkar till i vänster ram..
Normal	accessories.us.dell.com/sna
Premier	premier.dell.com

Skrivarserverinställningar

Använd menyn **Skrivarserverinställningar** för att ställa in typ av skrivargränssnitt och nödvändiga villkor för kommunikationer.

Följande flikade sidor visas högst upp i höger ram.

[Skrivarserver rapporter](#)

Fliken **Skrivarserver rapporter** innehåller sidorna **Skrivarserver setupsida** och **Larm via e-post setupsida**.

Skrivarserver setupsida

Syfte:

För att verifiera nuvarande inställningar av TCP/IP(Transmission Control Protocol/Internet Protocol)-protokoll och skrivarpportar. På denna sida kan du endast verifiera inställningen av aritklar. Om du vill ändra inställningarna gå till sidorna i fliken **Skrivarserverinställningar**.

Värden:

Ethernet	Ethernet-inställningar	Visar nuvarande inställningar av ethernet överföringshastighet och duplexinställningar.
	Nuvarande Ethernet-inställningar	Visar nuvarande Ethernet-inställningar.
	MAC-adress	Visar skrivarens MAC (Media Access Control Address) adress.
TCP/IP-inställningar	Värddamn	Visar värddamn.
	IP-adressläge	Visar inställningar för IP-adress.
	IP-adress	Visar skrivarens IP-adress.
	Subnätmask	Visar subnätmasken.
	Gateway-adress	Visar gateway-adressen.
DNS	DNS-läge	Markera kryssrutan för att erhålla adressen till DNS (Domain Name System)-servern automatiskt från DHCP (Dynamic Host Configuration Protocol) -servern.
	Nuvarande DNS-serveradress	Visar DNS-serveradressen.
LPD (Line Printer Daemon)	Portstatus	Visar portsstatus.
	Anslutning time-out	Visar anslutning time-out perioden.
Port9100	Portstatus	Visar portsstatus.
	Portnummer	Visar portnummer.
	Anslutning time-out	Visar anslutning time-out perioden.
HTTP	Portstatus	Visar HTTP (Hyper Text Transfer Protocol) portstatus.
	Portnummer	Visar HTTP portnummer.
	Simultana anslutningar	Visar antal anslutningar som mottas samtidigt av klienten.
	Anslutning time-out	Visar anslutning time-out perioden.

FTP	Portstatus	Visar portsstatus.
	Anslutning time-out	Visar anslutning time-out perioden.
SNMP agent	Portstatus	Visar portsstatus.
	Trap-anmälan (IP) 1-3	Visar status för funktionen Trap-anmälan (IP) och IP-adress.
	Autentisera fel-trap	Visar status på funktionen Autentisera fe-trap .
IP-filter	Åtkomstlista	Visar listan på IP-adresser som tillåts eller nekas åtkomst till skrivaren.

Larm via e-post setupsida

Syfte:

För att verifiera nuvarande inställning av SMTP/POP (Simple Mail Transfer Protocol/Post Office Protocol) som används för e-post funktionen och Larm via e-post funktionen. På denna sida kan du endast verifiera inställningen av aritklar. Om du vill ändra inställningarna gå till sidorna i fliken **Skrivarserverinställningar**.

Värden:

E-post serverinställningar	Portstatus		Visar portsstatus.
	Primär SMTP-gateway		Visar primär SMTP (Simple Mail Transfer Protocol) gateway.
	SMTP Portnummer		Visar SMTP portnummer.
	Autentisering för e-postutskick		Visar autentiseringsmetod för utgående e-post.
	POP3 serveradress		Visar POP3 (Post Office Protocol 3) serveradressen.
	POP3 portnummer		Visar POP3 portnummer.
	Svarsadress		Visar IP-adressen för servrar anslutna med SMTP-protokoll när data kommer in.
	SMTP serveranslutning		Visar status för SMTP serveranslutning.
Larm via e-post inställningar	E-postlista 1		Visar godtagbara e-postadresser för funktionen Larm via e-post angivna i e-postlista 1.
	Välj larm för lista 1	Larm för material	Visar status och om mottagning av Larm via e-post för förbrukningsmateriel ska göras.
		Larm om pappershantering	Visar status och om mottagning av Larm via e-post för pappershantering ska göras.
		Servicesamtal	Visar status och om mottagning av Larm via e-post för servicesamtal ska göras.
	E-postlista 2		Visar godtagbara e-postadresser för funktionen Larm via e-post angivna i e-postlista 2.
	Välj larm för lista 2	Larm för material	Visar status och om mottagning av Larm via e-post för förbrukningsmateriel ska göras.
		Larm om pappershantering	Visar status och om mottagning av Larm via e-post för pappershantering ska göras.
		Servicesamtal	Visar status och om mottagning av Larm via e-post för servicesamtal ska göras.

Skrivarserverinställningar

Fliken **Skrivarinställningar** inkluderar sidorna **Grundinformation**, **Portinställningar**, **TCP/IP**, **Larm via e-post** och **SNMP**.

Grundinformation

Syfte:

Att konfigurera skrivarens grundinformation.

Värden:

Systeminställningar	Skrivarnamn		Anger namnet för skrivaren med upp till 31 alfanumeriska tecken.
	Plats		Anger platsen för skrivaren med upp till 63 alfanumeriska tecken.
	Kontaktperson		Anger kontaktperson, nummer och annan information för skrivaradministratören och servicecenter med upp till 63 alfanumeriska tecken.
	Administratörens e-postadress		Anger kontaktadress för skrivaradministratören och servicecenter med upp till 63 alfanumeriska tecken.
	Asset Tag-nummer		Matar in asset tag-nummer för skrivaren.
EWS-inställningar	Självförnyelse	På	Förnyar innehållet på sidan statusdisplay automatiskt.
		Av	Förnyar inte sidan statusdisplay automatiskt.
	Självförnyelse intervall		Anger tidsintervallet för automatisk förnyelse av innehållet på sidan statusdisplay från 15 till 600 sekunder.

 **Anmärkning:** Funktionen självförnyelse är effektiv för innehållet i toppramen, sidan **Skrivarstatus**, sidan **Jobblista**, och sidan **Slutförda jobb**.

Portinställningar

Syfte:

Att ange aktivering eller avaktivering av skrivarportar och hantering av protokollfunktioner.

Värden:

Ethernet	Ethernet-inställningar	Auto	Känner av överföringshastigheten på Ethernet och inställningarna av duplex automatiskt.
		10Base-T Halv-duplex	Väljer 10Base-T Halv-duplex som förvalt värde.
		10Base-T Full-duplex	Väljer 10Base-T Full-duplex som förvalt värde.
		100Base-TX Halv-duplex	Väljer 100Base-TX Halv-duplex som förvalt värde.
		100Base-TX Full-duplex	Väljer 100Base-TX Full-duplex som förvalt värde.
	Nuvarande Ethernet-inställningar		Visar nuvarande Ethernet-inställningar.
MAC-adress		Visar skrivarens MAC-adress.	
Portstatus	LPD	Markera kryssrutan för att aktivera LPD.	
	Port9100	Markera kryssrutan för att aktivera Port9100.	
	FTP	Markera kryssrutan för att aktivera FTP-porten.	
	Larm via e-post	Markera kryssrutan för att aktivera funktionen Larm via e-post.	
	SNMP agent	Markera kryssrutan för att aktivera SNMP (Simple Network Management Protocol). Du kan också konfigurera det överföringsprotokoll som ska användas. UDP kan väljas som överföringsprotokoll.	

 **Anmärkning:** Inställningarna på sidan **Portinställningar** kommer att börja gälla först efter att skrivaren startas om. När du ändrar eller konfigurerar inställningarna klicka på knappen **Starta om skrivare för att tillämpa nya inställningar**, för att tillämpa nya inställningar.

TCP/IP

Syfte:

Att konfigurera IP-adress, subnätmask och gateway-adress för skrivaren.

Värden:

TCP/IP- inställningar	Värddnamn		Anger värddnamn med upp till 47 alfanumeriska tecken. Det förvalda namnet kommer att fortsätta gälla om inget namn matas in.
	IP- adressläge	AutoIP	Anger IP-adressen automatiskt.
		DHCP	Använder DHCP för att ange IP-adress.
		BOOTP	Använder BOOTP (BOOTstrap Protocol) för att ange IP-adressen.
		RARP	Använder RARP (Reverse Address Resolution Protocol) för att ange IP-adressen.
		Manuell angivelse	Använder kontrollpanelen eller Dell Printer Configuration Web Tool för att ställa in IP-adressen manuellt.
	IP-adress		Anger IP-adressen tilldelad skrivaren i formatet <i>nnn.nnn.nnn.nnn</i> , där <i>nnn</i> är en variabel mellan 0 och 255. Notera att värdena 127 och 224-254 inte är tillåtna för det första tretalet.
	Subnätmask		Anger subnätmasken i formatet <i>nnn.nnn.nnn.nnn</i> . Varje sektion av <i>nnn.nnn.nnn.nnn</i> är ett värde mellan 0 och 255. Notera att 255.255.255.255 inte är tillåtet.
Gateway-adress		Anger gateway-adressen i formatet <i>nnn.nnn.nnn.nnn</i> . Varje sektion av <i>nnn.nnn.nnn.nnn</i> är ett värde mellan 0 och 254. Notera att värdena 127 och 224-254 inte är tillåtna för det första tretalet.	
DNS	DNS-läge		Markera krysrutan för att erhålla adressen till DNS-servern automatiskt från DHCP-servern.
	DNS-serveradress		Anger DNS-serveradressen.
	DNS domännamn		Anger domännamn för domännamnsservern. Upp till 255 alfanumeriska tecken och bindestreck kan användas. Då du anger mer än ett domännamn separera dem med ett komma eller semikolon.
LPD	Anslutning time-out		Anger anslutningstime-out perioden från 1 till 1000 sekunder.
	IP-filter		För att ange inställningar för IP-filter klicka på IP-filter . Sidan IP-filter visas.
Port9100	Portnummer		Anger portnumret från 9000 till 9999.
	Anslutning time-out		Anger anslutningstime-out perioden mellan 1 och 1000 sekunder.
	IP-filter		För att ange inställningar för IP-filter klicka på IP-filter . Sidan IP-filter visas.
HTTP	Portnummer		Anger portnummer till 80 och från 8000 till 9999.
	Simultana anslutningar		Visar maximalt antal anslutningar som mottas samtidigt av klienten.
	Anslutning time-out		Anger anslutningstime-out perioden från 1 till 255 sekunder.
FTP	Lösenord		Anger aktivering eller avaktivering av lösenord. Och anger även lösenordsvärdet upp till 7 tecken.
	Anslutning time-out		Anger anslutningstime-out perioden från 1 till 1000 sekunder.

Larm via e-post

Syfte:

Att konfigurera inställningarna för Larm via e-post. Denna sida kan också visas genom att klicka på **Larm via e-post** i vänster ram.

Värden:

E-post serverinställningar	Primär SMTP-gateway		Anger primär SMTP-gateway.
	SMTP Portnummer		Anger SMTP portnummer. Detta måste vara 25 eller mellan 5000 och 65535.
	Autentisering för e-postutskick		Anger autentiseringsmetod för utgående e-post.
	SMTP inloggning användare		Anger SMTP inloggning användare. Upp till 63 alfanumeriska tecken, punkter, bindestreck, understreck och snabel-a (@) kan användas. Om du anger mer än en adress separera dem med komma.
	SMTP inloggning lösenord		Anger SMTP inloggning lösenord med upp till 31 alfanumeriska tecken.
	POP3 serveradress* 1		Anger POP3 serveradressen i IP-adress format "aaa.bbb.ccc.ddd" eller som ett DNS-värddnamn med upp till 63 tecken.
	POP3 portnummer* 1		Anger POP3-server portnummer. Detta måste vara 110 eller mellan 5000 och 65535.
	POP användarnamn* 1		Anger POP3 kontots användarnamn. Upp till 63 alfanumeriska tecken, punkter, bindestreck, understreck och snabel-a (@) kan användas. Om du anger mer än en adress separera dem med komma.

	POP-användarlösenord* 1	Anger POP3 konto lösenord med upp till 31 alfanumeriska tecken.	
	Svarsadress	Anger e-postadressen för svar till varje Larm via e-post.	
	SMTP serveranslutning	Visar status för SMTP serveranslutning.	
Larm via e-post inställningar	E-postlista 1	Anger tillåtna e-postadresser för funktionen Larm via e-post med upp till 255 alfanumeriska tecken.	
	Välj larm för lista 1	Larm för material	Markera kryssrutan för ta emot ett Larm via e-post för förbrukningsvaror.
		Larm om pappershantering	Markera kryssrutan för ta emot ett Larm via e-post för pappershantering.
		Servicesamtal	Markera kryssrutan för ta emot ett Larm via e-post för servicesamtal.
	E-postlista 2	Anger tillåtna e-postadresser för funktionen Larm via e-post med upp till 255 alfanumeriska tecken.	
	Välj larm för lista 2	Larm för material	Markera kryssrutan för ta emot ett Larm via e-post för förbrukningsvaror.
Larm om pappershantering		Markera kryssrutan för ta emot ett Larm via e-post för pappershantering.	
Servicesamtal		Markera kryssrutan för ta emot ett Larm via e-post för servicesamtal.	
*1 Tillgänglig när POP innan SMTP för Autentisering för e-postutskick är valt.			

SNMP

Syfte:

Att konfigurera inställningarna för SNMP.

Värden:

SNMP agent	Communitynamn (end. läsbar)* 1	Anger communitynamnet för åtkomst (endast läsbar) av data med upp till 31 alfanumeriska tecken. Originalinställningen bibehålls om ingen inmatning sker. Tecken som matas in för communitynamn i föregående inställning kommer inte att visas på skärmen. Det förvalda läs community är allmän.
	Communitynamn (läs/skrivbar)* 1	Anger communitynamnet för åtkomst (läs och skriv) av data med upp till 31 alfanumeriska tecken. Originalinställningen bibehålls om ingen inmatning sker. Tecken som matas in för communitynamn i föregående inställning kommer inte att visas på skärmen. Det förvalda läs/skrivbar community är privat.
	Communitynamn (trap)* 1	Anger communitynamnet som används för trap med upp till 31 alfanumeriska tecken. Originalinställningen bibehålls om ingen inmatning sker. Tecken som matas in för communitynamn (trap) i föregående inställning kommer inte att visas på skärmen. Det förvalda trap community är " " (NULL).
	Trap-anmälan (IP) 1-3	Markera kryssrutan för att anmäla händelser av trap. I detta fall ange IP-adressen och IP-socket i formatet <code>nnn.nnn.nnn.nnn:mmmm</code> . Varje sektion av "nnn" är ett värde mellan 0 och 255. Notera att värdena 127 och 224-254 inte är tillåtna endast för det första tretalet. IP-socket <code>mmmm</code> är ett variabelvärde mellan 0 till 65535.
	Autentisera fel-trap	Markera kryssrutan för att anmäla Autentisera fel-trap.
*1 Förvalt värde för varje artikel kan ändras genom att använda Dell Printer Configuration Web Tool.		

IP-filter

Syfte:

Att konfigurera detaljerade inställningar av IP-filter som används för LPD och Port9100.

Värden:

Adress	Anger adressen i adressfältet. Mata in ett numeriskt värde mellan 0 och 255 i varje fält av "aaa.bbb.ccc.ddd". Men 127 och 224-254 kan inte användas för "aaa".
Adressmask	Anger subnätmasken i maskfältet. Mata in ett numeriskt värde mellan 0 och 255 i varje fält.
Aktivt	Avvisa Avvisar utskrift från angivna nätverksadresser.

läge	Medge	Medger utskrift från angivna nätverksadresser.
	Avaktiverad	Avaktiverar funktionen IP-filter för angivna IP-adresser.

När du gör inställningar för filtret mata in IP-adress för IP-filter i fältet **Adress** och subnätmasken i fältet **Adressmask**. Mata in ett numeriskt värde mellan 0 och 255 i varje fält. "*" läggs till aktuellt värde.

Installationsprocedur

Du kan ställa in upp till maximalt fem artiklar och den första artikeln prioriteras. Mata in den kortaste adressen först innan du fortsätter med längre adressen när du anger multipla filter.

Den följande sektionen förklara hur man opererar IP-filter.

Förfarande för IP-filter

1. Aktiverar utskrift från en angiven användare

Följande beskriver förfarandet för att aktivera utskrift endast från IP-adressen "192.168.100.10"

Förfaranden:

- a. Klicka på den första kolumnen **Åtkomstlista** i rad 1.
- b. Mata in "192.168.100.10" i fältet **Adress** och "255.255.255.255" i fältet **Adressmask**.
- c. Välj **Medge**.
- d. Klicka på **Tillämpa nya inställningar**.

2. Avaktiverar utskrift från en angiven användare

Följande beskriver förfarandet för att avaktivera utskrift endast från IP-adressen "192.168.100.10"

Förfaranden:

- a. Klicka på den första kolumnen **Åtkomstlista** i rad 1.
- b. Mata in "192.168.100.10" i fältet **Adress** och "255.255.255.255" i fältet **Adressmask**.
- c. Välj **Avvisa**.
- d. Klicka på den första kolumnen **Åtkomstlista** i rad 2.
- e. Mata in "0.0.0.0" i fältet **Adress** och "0.0.0.0" i fältet **Adressmask**.
- f. Välj **Medge**.
- g. Klicka på **Tillämpa nya inställningar**.

3. Aktivera och avaktivera utskrift från nätverksadresser

Du kan aktivera utskrift från nätverksadressen "192.168" och avaktivera utskrift från nätverksadressen "192.168.200" Men exemplet nedan visar hur man aktiverar utskrift från IP-adressen "192.168.200.10".

Förfaranden:

- a. Klicka på den första kolumnen **Åtkomstlista** i rad 1.
- b. Mata in "192.168.200.10" i fältet **Adress** och "255.255.255.255" i fältet **Adressmask**.
- c. Välj **Medge**.
- d. Klicka på den första kolumnen **Åtkomstlista** i rad 2.
- e. Mata in "192.168.200.0" i fältet **Adress** och "255.255.255.0" i fältet **Adressmask**.
- f. Välj **Avvisa**.
- g. Klicka på den första kolumnen **Åtkomstlista** i rad 3.
- h. Mata in "192.168.0.0" i fältet **Adress** och "255.255.0.0" i fältet **Adressmask**.
- i. Välj **Medge**.
- j. Klicka på **Tillämpa nya inställningar**.

Övriga funktioner

Fliken **Övriga funktioner** innehåller sidorna **Ange lösenord** och **Ställa om skrivarserver**.

Ange lösenord

Syfte:

Att ange eller ändra lösenordet som krävs för att komma åt skrivarinställningsparametrarna från **Dell Printer Configuration Web Tool**.

Ange lösenordet för Verktygslådan från **Ange lösenord** i fliken **Underhåll av skrivare**. Denna sida kan också visas genom att klicka på **Ange lösenord** i vänster ram.

 **Anmärkning:** För att återställa lösenordet till grundinställningen (NULL) initiera det oflyktiga minnet (NVM).

Värden:

Administratörens lösenord	Ange lösenord med upp till 10 alfanumeriska tecken. Lösenordet kommer att visas som asterisk (*) i fälten när det matas in.
Bekräfta Administratörens lösenord	Mata in lösenordet igen för att bekräfta det.

Ställa om skrivarserver

Syfte:

Att initiera NVRAM (icke flyktigt RAM) för funktionen nätverk och starta om skrivaren. Du kan också initiera skrivarens NVRAM från **Åters Grundins** i menyn **Skrivarinställningar**.

Värden:

Initialisera NIC NVRAM minne och starta om skrivare.	Klicka på knappen Start för att initiera NVRAM. Nätverksinställningar kommer att återgå till fabriksinställningarna och starta om nätverksfunktionen.
Starta om skrivaren	Klicka på knappen Start för att starta om skrivaren.

Kopiera skrivarinställningar

Menyn **Kopiera skrivarinställningar** inkluderar sidorna **Kopiera skrivarinställningar** och **Kopiera skrivarinställningsrapport**.

Kopiera skrivarinställningar

Syfte:

För att kopiera skrivarinställningarna till en eller flera skrivare av samma modell.

För att kopiera inställningarna till en annan skrivare, ange IP-adressen och lösenord för skrivaren till vilken inställningarna skall kopieras i textrutan **IP-adress** och **Lösenord**. Klicka sedan på knappen **Kopiera inställningarna till värden i ovanstående lista**. Kopiering av inställningarna är utförd. Anslutnings time-out är 60 sekunder. Efter detta kan du kontrollera om inställningarna kopierades till denna sida. Och du behöver kontrollera menyn **Kopiera inställningarna till värden i ovanstående lista och boota om maskinen** Dell Printer Configuration Web Tool på målskrivaren för att verifiera om inställningarna verkligen kopierades eller inte.

Om inställningar kan kopieras men inställningar skiljer sig kopieras bara inställningarna för samma artiklar. Skrivarinställningar kan kopieras till upp till 10 IP-adresser samtidigt.

Kopiera skrivarinställningsrapport

Syfte:

För att bekräfta kopieringshistoria.

 **Anmärkning:** Historia rensas genom att slå av skrivaren.

Utskriftsvolym

Menyn **Utskriftsvolym** innehåller sidorna **Utskriftsvolym** och **Dell ColorTrack**.

Utskriftsvolym

Syfte:

För att verifiera antalet utskrivna sidor. Denna sida kan också visas genom att klicka på **Utskriftsvolym** i vänster ram.

Värden:

Sidräkning skrivare	Visar det totala antalet utskrivna sidor sedan det att skrivaren skickades från fabriken.
Papper som använts	Visar antal sidor för varje pappersstorlek.

Dell ColorTrack

Syfte:

Att ange vilka användare som har tillgång till färgutskrift och för att begränsa utskriftsvolym per användare.

Värden:

Användarbegränsning för utskrift	Markera kryssrutan för att begränsa användare från att använda skrivaren.
Tillåt utskrift utan att ange användare	Markera kryssrutan för att använda skrivaren utan användarbegränsningar.
Användarregistrering	Visas när Användarbegränsning för utskrift är aktiverat. För att registrera en användare, klicka på Redigera användarregistrering för att öppna sidan Redigera användarregistrering för utskrift och ange Användarens registreringsnr, och klicka sedan på Bekräfta / Ändra för att öppna sidan Användarinställningar för utskrift .

[Tillbaka till innehåll-sidan](#)

[Tillbaka till innehåll-sidan](#)

Riktlinjer för utskriftsmaterial

Material för utskrift är bl.a. papper, etiketter, kuvert och bestruket papper. Din skrivare erbjuder högkvalitativ utskrift på en mängd olika utskriftsmedia. Att välja passande utskriftsmedia för din skrivare hjälper dig att undvika problem vid utskrift. Detta avsnitt beskriver val av utskriftsmedia, vård av utskriftsmedia och laddning av utskriftsmedia i magasin 1.

- [Papper](#)
 - [Kuvert](#)
 - [Etiketter](#)
 - [Förvaring av utskriftsmaterial](#)
 - [Identifiering av utskriftsmaterialkällor och specifikationer](#)
-

Papper

För bästa utskriftskvalitet i färg använd 75 g/m² (20 lb) xerografik, korn lång papper. För bästa utskriftskvalitet i svart vitt använd 90 g/m² (24 lb) xerografik, korn lång papper. Innan du köper större mängder av något utskriftsmateria rekommenderar Dell att du gör provutskrifter först.

När du laddar papper identifiera den rekommenderade utskriftssidan på paketet och ladda pappret därefter. Se "[Ladda utskriftsmedia i Magasin 1](#)" och "[Ladda enkelarkmataren](#)" för detaljerade laddningsinstruktioner.

Pappersegenskaper

Följande pappersegenskaper påverkar utskriftskvaliteten och pålitligheten. Dell rekommenderar att du följer dessa riktlinjer när du utvärderar ett nytt papper.

Vikt

Magasinet matar automatiskt pappersvikter från 60 till 216 g/m² (16 till 60 lb bond) korn lång. Enkelarkmataren matar automatiskt pappersvikter från 60 till 216 g/m² (16 till 80 lb bond) korn lång. Papper lättare än 60 g/m² (16 lb) matas inte alltid ordentligt och kan orsaka pappersstopp. För bästa funktion använd 75 g/m² (20 lb bond) korn lång papper.

Krullning

Krullning är benägenheten hos utskriftsmaterial att krulla sig i kanterna. Kraftig krullning kan orsaka matningsproblem. Krullning uppstår vanligen efter att pappret passerat igenom skrivare där det utsätts för höga temperaturer. Att lagra oförpackat papper i fuktig miljö kan orsaka att pappret krullar sig innan utskrift och orsaka matningsproblem oavsett fuktighet. Vid utskrift på krullat papper, släta ut det och sätt sedan det i enkelarkmataren.

Släthet

Graden av släthet på pappret påverkar direkt utskriftskvaliteten. Om pappret är för grovt fixerar inte toner ordentligt på pappret vilket resulterar i dålig utskriftskvalitet. Om pappret är för slätt kan det orsaka matningsproblem. Släthet mellan 150 och 200 Sheffield-punkter ger bästa utskriftskvalitet.

Fuktighet

Papprets fuktighet påverkar både utskriftskvaliteten och skrivarens förmåga att mata pappret ordentligt. Låt pappret ligga kvar i originalförpackningen till dess att du skall använda det. Detta begränsar att pappret utsätts för förändringar i fuktighet som kan försämra dess skick.

Kornriktning

Korn avser riktningen på pappersfibrerna i ett ark papper. Korn är antingen korn lång, längs med långsidan på pappret eller korn kort, längs med bredden på pappret. För 60 till 153 g/m² (16 till 36 lb bond) papper rekommenderas fibrer lång korn. För papper tyngre än 135 g/m² (36 lb bond) är korn kort att föredra.

Fiberinnehåll

De flesta högkvalitativa xerografikpapper är gjorda av 100% kemiskt framställd massaved. Papper som innehåller fibrer så som bomull har egenskaper som kan resultera i försämrad pappersbehandling.

Rekommenderat papper

För att försäkra bästa utskriftskvalitet och matningspålitlighet, använd 75 g/m² (20 lb) xerografikpapper. Företagspapper avsedda för allmän företagsanvändning erbjuder också acceptabel utskriftskvalitet. Använd endast papper som tål höga temperaturer utan att missfärga, blekas eller avge farliga gaser. Laserutskrift hettar upp pappret till höga temperaturer. Kontrollera med tillverkaren eller försäljaren för att bestämma om pappret du har valt är godtagbart för laserskrivare.

Skriv alltid ut flera prov innan inköp av större kvantiteter av något utskriftsmaterial. Vid val av utskriftsmaterial bör du beakta vikt, fiberinnehåll och färg.

Oacceptabelt papper

Följande papperstyper är inte rekommenderade för användning med skrivaren:

- 1 Kemiskt behandlat papper som används vid kopiering utan karbonpapper, även kända som karbonlösa papper, karbonlöst kopieringspapper (CCP), eller papper där inget karbon behövs (NCR).
- 1 Förtryckta papper med kemikalier som kan förorena skrivaren
- 1 Förtryckta papper som kan påverkas av temperaturen i skrivarens fixeringsenhet
- 1 Förtryckt papper som kräver registrering (exakt utskriftsposition på sidan) större än ±0,09 tum, så som optisk teckenigenkänningsformulär (OCR).
I vissa fall kan du justera registreringen med din mjukvara för att lyckas skriva ut på dessa formulär.
- 1 Bestruket papper (borttagbart lim), syntetiskt papper, termiskt papper
- 1 Grovkantade, grovt eller kraftigt strukturerade papper eller krullade papper
- 1 Återvunnet papper som innehåller mer än 25% förbrukningskräp som inte uppfyller DIN 19 309
- 1 Formulär eller dokument i flera delar
- 1 Utskriftskvaliteten kan minska (blanka fläckar eller plumpar kan förekomma i texten) vid utskrift på talk eller surt papper.

Val av papper

Rätt pappersval hjälper till att förebygga pappersstopp och garanterar felfri utskrift.

För att undvika pappersstopp eller dålig utskriftskvalitet:

- 1 Använd alltid nytt oskadat papper.
- 1 Innan du laddar pappret identifiera den rekommenderade sidan för utskrift på pappret. Denna information är oftast markerad på pappersförpackningen.
- 1 Använd inte papper som du har klippt eller beskurit själv.
- 1 Blanda inte utskriftsmaterial av olika storlek, vikt eller typ i samma källa. Detta kan resultera i pappersstopp.
- 1 Ta inte bort magasinet under pågående utskrift.
- 1 Se till att pappret är rätt laddat i magasinet.
- 1 Böj pappren fram och tillbaka och lufta dem sedan. Räta till kanterna på bunten mot en plan yta.

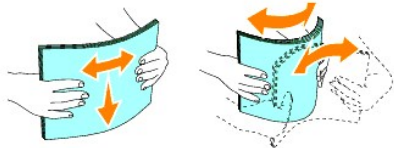

Val av förhandstryckta formulär och brevhuvuden

När du väljer förhandstryckta formulär och papper med brevhuvud för skrivaren:

- 1 Använd korn lång för bästa resultat.
- 1 Använd endast formulär och brevhuvud tryckta med en offset litografisk eller graverad tryckprocess.
- 1 Välj papper som suger åt sig bläck men inte blöder.
- 1 Undvik papper med skrovliga eller hårt strukturerade ytor.
- 1 Använd papper tryckta med värmebeständigt bläck för användning i xerografiska kopieringsmaskiner. Bläcket måste tåla temperaturer upp till 225°C (437°F) utan att smälta eller avge farliga gaser.
- 1 Använd bläck som inte påverkas av hartsen i tonern eller silikonerna i fixeringsenheten. Bläck som är oxideringsfixerat eller oljebaserat bör klara dessa krav; men kanske inte latex bläck. Om du tvekar kontakta din papperleverantör.

Utskrift på brevhuvud

Kontrollera med tillverkaren eller försäljaren för att bestämma om de förtryckta brevhuvudet du har valt är godtagbart för laserskrivare.

Sidans orientering är viktig när man skriver ut på brevhuvud. Använd följande tabell som hjälp när du laddar brevhuvud i utskriftsmaterialkällan.

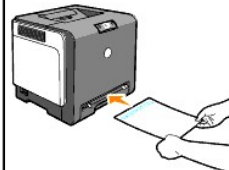
Utskriftsmaterialkälla	Sida för utskrift	Sidororientering
Magasin 1	Uppvänd 	Brevhuvud matas in i skrivaren sist
Enkelarkmatare	Vänt neråt 	Brevhuvud matas in i skrivaren först

Val av hålat papper

Olika märken för hålat papper kan variera i antalet och placering av hål och i framställningsteknik. Men det kan hända att det inte går att skriva på pappret beroende på placeringen av hålen på pappret.

För att välja och använda hålat papper:

- 1 Testa papper från flera tillverkare innan beställning och användning av större kvantiteter hålat papper.

- 1 Pappret skall vara hålat i papperstillverkningen och inte borrar in i papper som redan är buntat. Borrar papper kan orsaka pappersstopp när flera papper matas igenom skrivaren. Detta kan resultera i pappersstopp.
 - 1 Hålat papper kan innehålla mer pappersdamm än vanligt papper. Din skrivare kan komma att kräva mer frekvent rengöring och matningspålitligheten blir kanske inte lika bra som för vanligt papper.
 - 1 Riktlinjerna för vikt avseende hålat papper är samma som för ohålat.
-

Kuvert

Beroende på val av kuvert finns det en risk att det uppstår lätta skrynklor. Innan du köper större mängder av något utskriftsmateria rekommenderar Dell att du gör provutskriften först. Se "[Ladda utskriftsmateria i Magasin 1](#)" eller "[Ladda enkelarkmataren](#)" för instruktioner om hur man laddar ett kuvert.

När du skriver ut på kuvert:

- 1 Använd endast kuvert av hög kvalitet som är avsedda för användning i laserskrivare.
 - 1 Ange källan för utskriftsmateria till enkelarkmataren eller Magasin 1. Ange papperstyp till **Kuvert** och välj rätt storlek på kuvert från skrivardrutinen.
 - 1 För bästa funktion använd kuvert gjorda av 75 g/m² (20 lb bond) korn lång papper. Du kan använda upp till 105 g/m² (28 lb bond) vikt för kuvertmataren så länge bomullsinnehållet är 25% eller mindre. Kuvert av 100% bomull får inte överstiga en vikt på 90 g/m² (24 lb bond).
 - 1 Använd endast nya oskadade kuvert.
 - 1 Använd kuvert som tål temperaturer på upp till 205°C (401°F) utan att förslutas, krulla sig kraftigt, skrynkla eller avge farliga gaser. Om du har några tveksamheter angående kuverten du funderar över kontrollera med kuvertleverantören.
 - 1 Justera styrskenan för att passa bredden på kuverten.
 - 1 För att ladda kuvert i enkelarkmataren lägg i kuverten med fliken stängd och kortändan på kuvertet vänd mot skrivaren. Sidan för utskrift måste vara vänd nedåt.
 - 1 Se "[Ladda utskriftsmateria i Magasin 1](#)" eller "[Ladda enkelarkmataren](#)" för instruktioner om hur man laddar ett kuvert.
 - 1 Använd en kuvertstorlek under ett utskriftsjobb.
 - 1 Se till att luftfuktigheten är låg då hög luftfuktighet (mer än 60%) och den höga utskriftstemperaturen kan försegla kuverten.
 - 1 För bästa funktion använd inte kuvert som:
 - o Är kraftigt krullade eller vridna
 - o Sitter ihop eller på annat sätt är skadade
 - o Innehåller fönster, hål, perforeringar, utklipp, upphöjningar
 - o Använder metallklämmor, snörning eller metallvikstänger
 - o Har en hoppflätad design
 - o Har frimärke påsatt
 - o Har något lim blottat när fliken är i förseglad eller stängt läge
 - o Har beskurna kanter eller böjda hörn
 - o Har skrovlig, skrynklig eller randig yta
-

Etiketter

Din skrivare kan skriva ut många etiketter avsedda för användning i laserskrivare. Dell rekommenderar att etiketter matas från fack 1. Etikettlimet, pappret (utskrivbar del) och ytbestrykningen måste tåla temperaturer på 205°C (401°F) och ett tryck på 25 pund per kvadrattum (psi). Innan du köper större mängder av något utskriftsmateria rekommenderar Dell att du gör provutskriften först.

När du skriver ut på etiketter:

- 1 Ange papperstyp till **Etikett** i fråga skrivardrutinen.

- 1 Ladda inte etiketter med annat papper i samma magasin. Detta kan resultera i pappersstopp.
- 1 Använd inte ark med etiketter med ett halt bakgrundmaterial.
- 1 Skriv inte ut inom 1mm (0,04 tum) från stansningen.
- 1 Använd fulla etikettark. Ej fulla etikettark kan orsaka att etiketter dras av under utskrift och orsakar papperstopp. Ej fulla etikettark kan också förorena din skrivare och dina kassetter med klister och kan göra dina skrivar- och kassetgarantier ogiltiga.
- 1 Använd etiketter som tål temperaturer på upp till 205°C (401°F) utan att förslutas, krulla sig kraftigt, skrynkla eller avge farliga gaser.
- 1 Skriv inte ut inom 1mm (0,04 tum) från kanten på etiketten, från stansningen eller mellan stansningarna på etiketten.
- 1 Använd inte etikettark som har klister på ena kanten av arket. Dell rekommenderar sektortäckning av lim minst 1mm (0,04 tum) från kanterna. Klister förorenar din skrivare och kan göra garantin ogiltig.
- 1 Om inte sektortäckning med lim är tillgänglig bör en 3 mm (0,125 tum) remsa tas bort från huvud- och matningskanten och ett icke bubblande lim bör användas.
- 1 Ta bort en 3 mm (0,125 tum) remsa från huvudkanten för att undvika att etiketter dras loss inuti skrivaren.
- 1 Liggande orientering är att föredra, speciellt vid utskrift av streckkoder.
- 1 Använd inte etiketter med lim exponerat.

Förvaring av utskriftsmaterial

För rätt förvaring av utskriftsmaterial hjälper dig följande riktlinjer att undvika matningsproblem av material och ojämn utskriftskvalitet.

- 1 För bästa resultat förvara utskriftsmaterial i en miljö där temperaturen är ungefär 21°C (70°F) och luftfuktigheten är 40%.
- 1 Förvara kartonger med utskriftsmaterial på en pall eller hylla snarare än direkt på golvet.
- 1 Om du förvarar enstaka paket med utskriftsmaterial utanför den ursprungliga kartongen, se till att det vilar på ett plant underlag så kanterna inte böjer eller krullar sig.
- 1 Ställ inget ovanpå utskriftsmaterialförpackningarna.

Identifiering av utskriftsmaterialkällor och specifikationer

Följande tabell ger information för standard och extra utskriftsmaterialkällor.

Utskriftsmaterial storlek och support

	Enkelarkmatare	Magasin 1
A4 (210x297 mm)	Y	Y
B5 (182x257 mm)	Y	Y
A5 (148x110 mm)	Y	Y
Youkei 2 (114x162 mm)	Y	Y
Youkei 3 (98x148 mm)	Y	Y
Youkei 4 (105x235 mm)	Y	Y
Youkei 6 (98x190 mm)	Y	Y
Youchoukei 3 (120x235 mm)	Y	Y
Choukei 3 (120x235 mm)	Y	Y
Choukei 4 (90x205 mm)	Y	Y

Kakukei 3 (216x277 mm)	Y	Y
C5 (162x229 mm)	Y	Y
Monarch (3,875x7,5 tum)	Y	Y
Kuvert nr 10 (4,125x9,5 tum)	Y	Y
DL (110x220 mm)	Y	Y
Postkort (100x148 mm)	Y	Y
Postkort (148x200 mm)	Y	Y
Letter (8,5x11 tum)	Y	Y
Legal (8,5x14 tum)	Y	Y
Folio (8,5x13 tum)	Y	Y
Executive (7,25 x 10,5 tum)	Y	Y
Special*	Y	Y
*Special: 76,2 och 220,0 mm eller mellan 3,00 och 8,66 tum 127,0 och 355,6 mm eller mellan 5,00 och 14,00 tum.		

Utskriftsmaterial som stöds

Media	Enkelsidig utskrift		Duplex utskrift	
	Enkelarkmatare	Magasin 1	Enkelarkmatare	Magasin 1
Vanligt	Y*	Y*	Y*	Y*
Vanlig - Sida 2	Y	Y	N	N
Vanligt tjockt	Y	Y	Y	Y
Vanligt tjockt - Sida 2	Y	Y	N	N
Återvunnet	Y	Y	Y	Y
Återvunnet - Sida 2	Y	Y	N	N
Etikett	Y	Y	N	N
Omslag	Y	Y	Y	Y
Omslag - Sida 2	Y	Y	N	N
Omslag tjockt	Y	Y	Y	N
Omslag Tjockt - Sida 2	Y	N	N	N
Kuvert	Y	Y	N	N
Postkort JPN	Y	Y	Y	Y
Postkort JPN - Sida 2	Y	Y	N	N
Bestruket JPN	Y	N	Y	N
Bestruket JPN - Sida 2	Y	N	N	N
Bestruket	Y	N	Y	N
Bestruket - Sida 2	Y	N	N	N
Bestruket tjockt	Y	N	NS	N
* Värden markerade med asterisk (*) är fabriksinställningar.				

Inställning papperstyp

Papperstyp	Vikt (gsm)	Anmärkning
Vanligt papper	60-90	-
Vanligt tjockt papper	80/90-105	-
Omslag	106-163	-

Omslag tjockt	164-216	-
Bestruket	106-163 (Låg hastighet)	Papper för bläckstråleskrivare kan inte användas.
Bestruket tjockt	164-216 (Låg hastighet)	Papper för bläckstråleskrivare kan inte användas.
Bestruket JPN	95-105 (Medel hastighet)	-
Etikett	3R7408	Papper för bläckstråleskrivare kan inte användas.
Kuvert	-	-

[Tillbaka till innehåll-sidan](#)

[Tillbaka till innehåll-sidan](#)

Ladda utskriftsmaterial

Att ladda utskriftsmaterial rätt hjälper till att förebygga pappersstopp och garanterar felfri utskrift.

Innan laddning av utskriftsmedia identifiera den rekommenderade sidan för utskrift på utskriftsmediet. Denna information finns oftast på pappersförpackningen.

- [Magasin 1](#)
 - [Ladda utskriftsmedia i Magasin 1](#)
 - [Enkelarkmatare](#)
 - [Ladda enkelarkmataren](#)
 - [Använda Enkelarkmataren](#)
 - [Använda den manuella duplexfunktionen](#)
 - [Manuell duplexutskrift från Magasin 1](#)
 - [Manuell duplex utskrift från enkelarkmataren](#)
 - [Använda utmatningsfacket](#)
 - [Använd Utmatningsfackförlängningen](#)
-

Magasin 1

Kapacitet

Magasin 1 kan ta:

- 1 250 ark standardpapper.

Dimensioner för utskriftsmaterial

Magasin 1 accepterar utskriftsmedia med följande dimensioner:

- 1 Bredd - 76,2 mm (3,00 tum) till 220,0 mm (8,66 tum)
 - 1 Längd - 127 mm (5,00 tum) till 355,6 mm (14,00 tum)
-

Ladda utskriftsmedia i Magasin 1

 **Anmärkning:** För att undvika pappersstopp ta inte bort magasinet då utskrift pågår.

 **Anmärkning:** Använd endast material avsett för laserskrivare. Använd inte papper för bläckstråleskrivare i denna skrivare.

1. Ta bort pappersmagasinet från skrivaren.

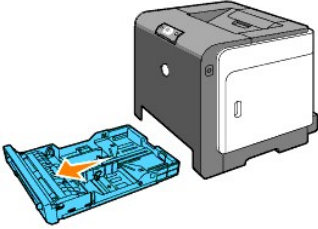

2. Justera pappersguiderna så att de vilar på kanterna på pappret.

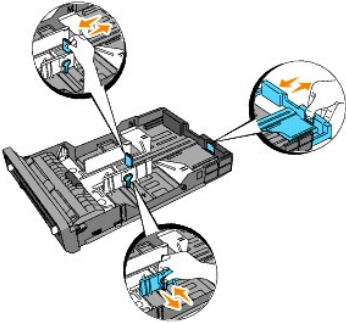

 **Anmärkning:** När du matar papper från magasinet laddat med papper i storlek Legal, förläng baksidan på magasinet.

3. Innan laddning av utskriftsmedia, böj arken fram och tillbaka och lufta dem. Räta till kanterna på buntens mot en plan yta.

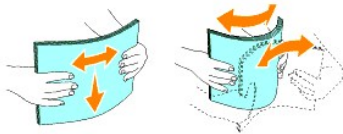

4. Placera utskriftsmedian i magasinet med den rekommenderade sidan för utskrift uppåt.

 **Anmärkning:** Överskrid inte linjen för maximal fyllning i magasinet. Att fylla på för mycket kan orsaka pappersstopp.

5. Justera styrskenan för pappersbredd till dess att den vilar lätt mot kanten på pappershögen.

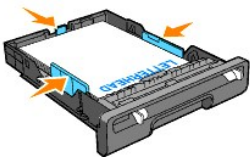

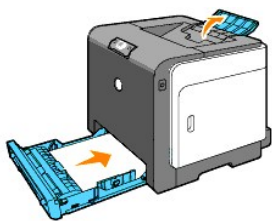

 **Anmärkning:** När du laddar utskriftsmedia angivet av användaren, justera styrskenan för pappersbredd och skjut den förlängbara delen av magasinet genom att trycka ihop styrskenan för papperslängd till dess den vilar lätt mot kanten av pappershögen.

6. Efter att ha kontrollerat att styrskenorna är ordentligt justerade sätt i magasinet i skrivaren och fäll ut utmatningsfacket på ovasidan skrivaren.



Ladda brevhuvud

Brevhuvudet måste vara mot toppkanten på magasin 1 med sidan för utskrift vänd uppåt. Men brevhuvudet måste sättas i med toppkanten först och med sidan för utskrift vänd neråt när du laddar papper i enkelarkmataren.

Utskriftsmaterialkälla	Sida för utskrift	Sidororientering
Magasin 1	Uppvänd 	Brevhuvud matas in i skrivaren sist
Enkelarkmatare	Vänt neråt 	Brevhuvud matas in i skrivaren först

Ladda kuvert

För att ladda ett kuvert i Magasin 1 ladda kuverten med fliken stängd när kortsidan på kuvertet matas in i skrivaren eller med fliken öppen när långsidan av kuverten matas in i skrivaren.

Enkelarkmatare

Kapacitet

Enkelarkmataren kan ta upp till:

- 1 ark standardpapper.

Dimensioner för utskriftsmaterial

Enkelarkmataren accepterar utskriftsmaterial inom följande dimensioner:

- 1 Bredd - 76,2 mm (3,00 tum) till 220,0 mm (8,66 tum)
- 1 Längd - 127 mm (5,00 tum) till 355,6 mm (14,00 tum)

Ladda enkelarkmataren

Utöver vanligt papper kan enkelarkmataren använda olika storlek och typ av utskriftsmedia så som kuvert.

1. Justera pappersguiderna mot utskriftsmediets bredd.

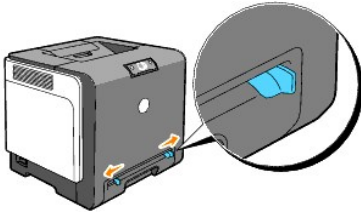

2. Håll båda sidor på utskriftsmediet vänt neråt nära enkelarkmataren och tryck in det 8-9 cm i skrivaren till dess att det automatiskt matas in.

 **Anmärkning:** Tryck inte in utskriftsmaterial med våld in i enkelarkmataren.

Ladda kuvert

För att ladda ett kuvert i enkelarkmataren lägg i kuvertet med fliken stängd när kortändan på kuvertet är vänt mot skrivaren. Lägg kuvertet utskriftsidan vänd neråt och skjut kuvertet in i inmatnings öppningen.



 **Notering:** Använd inte ett kuvert med fönster, bestrukna foder eller självhäftande lim. Detta kan leda till pappersstopp och kan orsaka skada på skrivaren.

 **Anmärkning:** Se till att ladda kuvertet med flikarna helt stängda.

Använda Enkelarkmataren

1. Sätt i ett kuvert med fliksidan vänd neråt och med stämpelområdet ovan till höger.
1. Ladda brevhuvud vända neråt med toppen på arket in i skrivaren först.
1. Om du får problem med pappersmatningen vänd pappret åt andra hållet.

Använda den manuella duplexfunktionen

Manuell duplexutskrift (eller dubbelsidig utskrift) tillåter dig att skriva ut på båda sidor av ett pappersark. För storlekar som medger duplexutskrift se "[Utskriftsmaterial storlek och support](#)".

Använda Häftesutskrift

 **Anmärkning:** Du kan inte använda häftesutskrift med enkelarkmataren.

För att använda häftesutskrift måste du välja antingen **Vänd längs kortsida** eller **Vänd längs långsida** från menyn **Duplex** i dialogrutan **Utskriftsinställningar** och sedan välja **Häftesproduktion** i dialogrutan **Häfte/affisch/blandat dokument** som kommer fram när du klickar på knappen **Häfte/affisch/blandat dokument**. Från menyn **Duplex** kan du definierar hur de dubbelsidiga sidorna binds och hur utskriften på baksidan av arket (jäma sidnummer) är orienterad i förhållande till utskriften på framsidan (ojämna sidnummer).

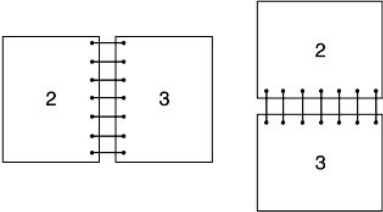
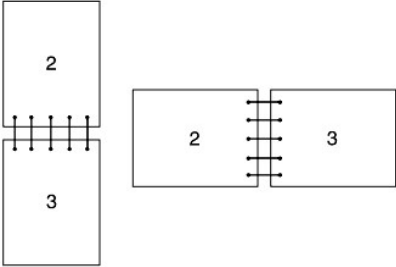
Vik längs långsida	<p>Antar bindning längs långsidan av pappret (vänster kant för stående orientering och övre kanten för liggande orientering). Följande illustration visar bindning längs långsida för stående och liggande sidor:</p> 
Vik längs kortsida	<p>Antar bindning längs kortsidan av pappret (övre kanten för stående orientering och vänster kant för liggande orientering). Följande illustration visar bindning längs kortsida för stående och liggande sidor:</p> 
<p>Om papperstopp uppstår efter att du valt Skriv inte ut för "Hanteringsbeskrivning duplex pappersstopp" på fliken Avancerad i din skrivardrivrutin kan du inte skriva ut dokumentet i rätt ordning. I detta fall skriv ut dokumentet igen.</p>	

Manuell duplexutskrift från Magasin 1

Ställ in metod för manuell duplex från Magasin 1

När du startar manuell duplexutskrift visas instruktionsfönstret. Notera att du inte kan visa detta fönster igenom om du stänger fönstret. Stäng inte fönstret till dess att duplexutskriften är avslutad.

1. Skriv ut jämna sidor först. För ett sexsidorsdokument skrivs jämna sidor ut i ordning sida 6, sida 4 sedan sida 2. Knappen **Fortsätt** blinkar när utskrift av jämna sidor avslutas.



2. Nästa hög skrivs ut och placera dem som de är (med tomsidan vänd uppåt) i pappersmagasinet. Sidor skrivs ut i ordning sida 1, sida 3, sida 6.

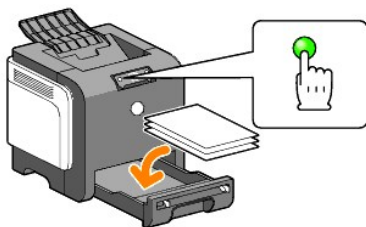

 **Anmärkning:** Uskrift på båda sidor av pappret är inte möjligt om dokumentet består av papper i olika storlek.

Manuell duplex utskrift från enkelarkmataren

 **Anmärkning:** Vid utskrift på krullat papper, släta ut det och sätt sedan det i enkelarkmataren.

Inställningsmetod för Manuell duplex från enkelarkmataren

När du startar manuell duplexutskrift visas instruktionsfönstret. Notera att du inte kan visa detta fönster igenom om du stänger fönstret. Stäng inte fönstret till dess att duplexutskriften är avslutad.

1. Skriv först ut de jämna sidorna.
För ett sex sidors dokument skrivs de jämna sidorna ut i ordning sida 2, sida 4 sedan sida 6.
Knappen **Continue** blinkar när utskrift av jämna sidor avslutas.



2. Efter att de jämna sidorna har skrivits ut, packa utskriften och vänd högen upp och ner.

 **Anmärkning:** Förvridna eller krulliga utskrifter kan orsaka papperstrassel. Räta ut dem före inställning.

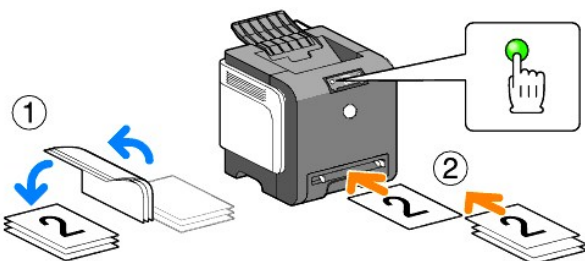

3. Skriv sedan ut ojämbna sidor. Ett ark i taget, ställ in varje översta utskrift som var vänd upp och ner som det är med den tomma sidan vänd neråt, tryck sedan på knappen Fortsätt. Skriver ut sidor i ordning sida 1 (baksidan av sida 2) sedan sida 3 (baksidan av sidan 4), sedan sida 5 (baksidan av sida 6).

Exempel: Vid duplexutskrift på ett fyrsidigt bokument på två ark.

Ange en sida i taget för det manuella matningsmagasinet i ordningen 2 (bak) → sida 2 (baksida) → sida 1 (framsida) → sida 3 (framsida).

 **Anmärkning:** Uskrift på båda sidor av pappret är inte möjligt om dokumentet består av papper i olika storlek.

Använda utmatningsfacket

Utmatningsfacket håller för upp till:

- 1 150 ark vanligt papper
-

Använd Utmatningsfackförlängningen

Utmatningsfackförlängningen är utformad för att förhindra att utskriftsmaterial trillar ner från skrivaren efter att ett utskriftsjobb är avslutat.

Innan utskrift av ett dokument se till att utmatningsfackförhängningen är fullt utdragen.



[Tillbaka till innehåll-sidan](#)

[Tillbaka till innehåll-sidan](#)

Styrpanel

- [Använda styrpanelen](#)
- [Förstå liusen på styrpanelen](#)
- [Återställer fabriksinställningarna](#)

Använda styrpanelen

Skrivarens styrpanel har två knappar och flera indikatorer som visar statusen för skrivaren.

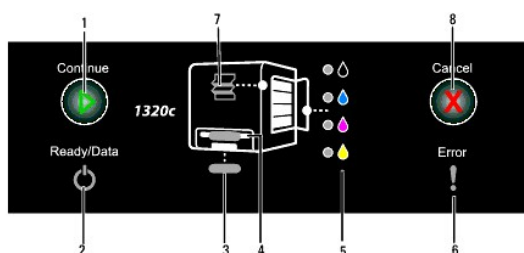

1. Continue knapp/indikator
 - 1 Tryck på denna knapp för att starta enkelarkmatare eller dubbelsidig utskrift.
 - 1 Tryck och håll ned denna knapp för att skriva ut en rapportsida.
2. Klar/Data-indikator
Indikerar skivarstatus, så som mottagen och bearbetad data.
3. Magasin 1 indikator
Indikerar statusen på Magasin 1.
4. Indikator enkelarkmatare
Indikerar statusen på enkelarkmataren.
5. Tonerindikatorer
Indikerar om tonern är låg eller tom.
6. Felindikator
Lyser när ett fel uppstått.
7. Pappersstopp/frontluckan öppen
Indikerar att ett pappersstopp inträffat eller att frontluckan är öppen.
8. Knappen Cancel
Tryck på denna knapp för att avbryta ett jobb.





För detaljer om varje indikator se nedan tabell.

Indikator	Status	Tillstånd
Fortsätt	Grön på	Tryck knappen Continue för att starta utskrift till enkelarkmataren.
	Grön blinkar	Tryck knappen Continue för att starta dubbelsidig utskrift.
Klar/Data	Grön på	Skrivaren är klar.
	Grön blinkar	Bearbetning eller Skriver ut eller Värmer upp.
	Orange på	Energisparläge eller Standby-läge.
Fel	Orange på	Livslängden för PHD:n (Print Head Device) eller bandenheten närmar sig sitt slut. Rensa CTD-sensorn.
	Blinkar orange	Ett fel har uppstått.
	Blinkar orange	Livstiden för PHD eller bandenheten är slut. Rensa CTD-sensorn.
Magasin	Grön på	Papper är isatt i magasinet.
	Grön blinkar	Ladda om papper i magasinet.
	Blinkar orange	Ett pappersstopp har uppstått.

Enkelarkmatare	Grön på	Papper är isatt i enkelarkmataren.
	Grön blinkar	Ladda papper i enkelarkmataren.
	Blinkar orange	Ett papperstopp har uppstått.
Toner	Blinkar orange	Tonern är tom eller tonerfel har uppstått.
	Orange på	Tonern är låg.
Avbryt	-	Tryck på knappen Cancel för att avbryta ett jobb eller rensa ett fel.
Pappersstopp/Frontluckan öppen	Blinkar orange	Ett pappersstopp har uppstått eller frontluckan är öppen.

Förstå ljusen på styrpanelen



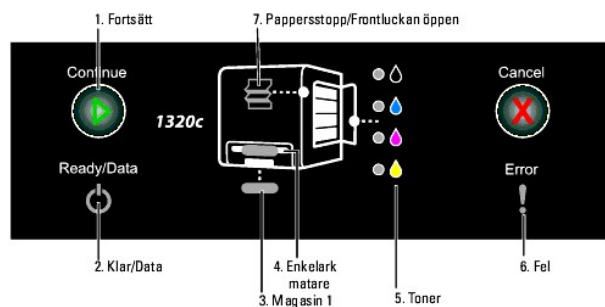

Ljusen på styrpanelen betyder olika saker beroende på dess ordningsföljd. Orange och grönt ljus är släckt, på och/eller blinkar indikerar skrivartillstånd så som **skrivarstatus**, ingripande (till exempel, pappret är slut) eller service.







Av	På	Blinkar
-		
-		



Vanliga ordningsföljder för ljus







Följande tabell visa de mest vanligt förekommande ljusstatuserna.

1	2	3	4	5	6	7	Skrivarstatus
-		-	-	-	-	-	Klar
-		-	-	-	-	-	Bearbetning
-		-	-	-	-	-	Skriver ut
-		-	-	-	-	-	Avbryter

-		-	-	-	-	-	Kalibrerar
-		-	-	-	-	-	Värmer upp
-		-	-	-	-	-	Väntar på inkommande data
-		-	-	-		-	Initiera NVM
-		-	-	-	-	-	Diagnos på vid start
-		-	-	-	-	-	I energisparläge

Tillstånd papper

Följande tabell visar pappersstatus.

1	2	3	4	5	6	7	Skrivarstatus
-	-		-	-	-	-	Papper är laddat i Magasin 1.
-	-	-		-	-	-	Papper är laddat i enkelarkmataren.
-	-	-	-		-	-	Tonern är låg i angiven tonerkassett.
-	-	-	-	*	-	-	En toner som inte är Dells används i tonerkassett.
-	-	-	-	-		-	Varning för återstående livslängd PHD-enhet
-	-	-	-	-		-	Varning för återstående livslängd för bandenheten
-	-	-	-	-		-	Rensa CTD-sensorn.

* Orange på i alla tonerindikatorerna.

Följande villkor uppmanar dig att ladda papper och trycka på knappen Continue. Klicka på länkarna i den högra kolumnen för mer information om vad som menas och vad du kan göra.

1	2	3	4	5	6	7	Åtgärd
			-	-	-	-	Ladda papper för sida 2 i Magasin 1. Se " Manuell duplexutskrift från Magasin 1. "
			-	-	-	-	Tryck på knappen Continue. Se " Manuell duplexutskrift från Magasin 1. "
		-		-	-	-	Ladda papper för sida 2 i enkelarkmataren. Se " Manuell duplex utskrifts från enkelarkmataren. "
		-		-	-	-	Tryck på knappen Continue. Se " Manuell duplex utskrifts från enkelarkmataren. "
-			-	-	-	-	Ladda papper i Magasin 1. Se " Ladda utskriftsmedia i Magasin 1. "
-			-	-	-	-	Ladda papper i Magasin 1. Se " Ladda utskriftsmedia i Magasin 1. "
-		-		-	-	-	Ladda papper i enkelarkmataren. Se " Ladda enkelarkmataren. "
		-		-	-	-	Ladda papper i enkelarkmataren. Se " Ladda enkelarkmataren. "

När ett fel uppstått

Följande tabell visar platsen för ett fel som uppstått.

1	2	3	4	5	6	7	Skrivarstatus
-	-	-	-	-			Pappersstopp har uppstått. Se " Åtgärda pappersstopp. "
-	-	-	-	-			Frontluckan är öppen.
-	-		-	-			Pappersstopp har uppstått i Magasin 1. Se " Ta bort utskriftsstopp från Magasin 1. "
-	-	-		-			Pappersstopp har uppstått i enkelarkmataren. Se " Ta bort utskriftsstopp från enkelarkmataren. "
-	-		-	-		-	Fel pappersstorlek är laddad i Magasin 1. Se " Identifiering av utskriftsmaterialkällor och specifikationer. "

-	-	-	-	-	-	-	-	-	-	-	Fel pappersstorlek är laddad i enkelarkmataren. Se " Identifiering av utskriftsmaterialkällor och specifikationer. "
-	-	-	-	-	-	-	-	-	-	-	Operatöranrop fel
-	-	-	-	-	-	-	-	-	-	-	Ett fel har uppstått i angiven tonerkasset. Se " Utbyte av tonerkassetter. "
-	-	-	-	-	-	-	-	-	-	-	Tonern är tom i angiven tonerkasset. Se " Utbyte av tonerkassetter. "
-	-	-	-	-	-	-	-	-	-	-	PHD-enheten är slut.
-	-	-	-	-	-	-	-	-	-	-	Livstiden för bandenheten-enheten är slut.
-	-	-	-	-	-	-	-	-	-	-	Rensa CTD-sensorn.

Operatöranrop fel

Tryck och håll nere knappen **Continue** när ett fel uppstår. Du kan erhålla detaljerad information från operatöranrop fel.

1	2	3	4	5-K	5-C	5-M	5-Y	6	7	Felstatus
-	●	●	-	-	-	-	-	●	-	Minne överfullt
-	●	-	●	-	-	-	-	●	-	PDL (Sidbeskrivningsspråk) fel
-	●	-	-	-	-	-	-	●	●	Ogiltig jobbmiljö
-	●	●	-	-	-	-	-	●	●	Sidoluckan är öppen.
-	●	●	●	●	●	-	-	●	●	Dell ColorTrack - Ogiltig användare
-	●	●	●	●	-	●	-	●	●	Dell ColorTrack - Avaktiverad funktion
-	●	●	●	●	-	-	●	●	●	Dell ColorTrack - Nått gräns

Tonerfel

1	2	3	4	5	6	7	Tonerstatus
-	●	●	-	●	●	-	Den angivna tonern är inte installerad.
-	●	-	●	●	●	-	Tonern är låg i angiven tonerkassett.
-	●	-	-	●	●	●	CRUM-ID fel i angiven tonerkassett.

Fel i PHD-enheten, bandenheten, Fixeringsenheten och CTD sensor.

1	2	3	4	5-K	5-C	5-M	5-Y	6	7	Felstatus
-	●	●	-	●	●	●	-	●	●	PHD-enhet borttagen.
-	●	●	-	-	●	●	●	●	●	PHD-enheten är slut.
-	●	●	-	●	●	●	●	●	●	PHD CRUM-ID fel
-	●	●	-	●	-	●	●	●	●	Band är inte borttagna från PHD-enhet.
-	●	-	●	-	●	●	●	●	●	Livstiden för bandenheten är slut.
-	●	●	●	-	-	●	●	●	●	CTD-sensorn är smutsig.

Allvarliga fel

Följande tabell visar allvarliga fel. Kontakta din Dellåterförsäljare för att meddela skrivarstatus som hör ihop med varje fel.

1	2	3	4	5-K	5-C	5-M	5-Y	6	7	Skrivarstatus
-	☀	☀	-	☀	-	-	-	☀	-	ROS-fel
-	☀	☀	-	-	☀	-	-	☀	-	Säkringsfel
-	☀	☀	-	-	-	☀	-	☀	-	NVRAM (IOT)-fel

-			-	-	-	-	-			-	CTD (Conductivity Temperature Depth) sensor felar
-		-			-	-	-	-		-	Fläktmotorfel
-		-		-	-	-	-	-		-	Motorfel
-		-		-	-	-	-			-	MCU (Maksinkontrollenhet) fel
-		-		-	-	-	-			-	Fel på miljösensorn
-					-	-	-	-		-	Solenoidfel i K-läge.
-				-		-	-	-		-	SidC time-out fel

ESS-relaterade fel

1	2	3	4	5-K	5-C	5-M	5-Y	6	7	Felstatus
-		-			-	-	-			ESS datacache fel
-		-		-		-	-			ESS instruktionsfel
-		-				-	-			ESS olagligt undantag
-		-		-	-		-			ASIC felar
-		-			-		-			ESS On-board RAM W/R kontroll felar
-		-		-			-			ESS ROM kontroll felar
-		-	-		-	-	-			ESS NVRAM1 W/R kontroll felar
-		-	-	-		-	-			ESS NVRAM2 W/R kontroll felar
-	-	-	-	-	-	-	-	-	-	ESS NVRAM STORLEK och ID kontroll felar

-	☀		☀	☀			☀	☀			
-	☀		☀	☀	☀	☀			☀	☀	
-	☀		☀						☀	☀	☀
-	☀		☀						☀	☀	☀
-	☀		☀						☀	☀	☀
-	☀		☀	☀	☀				☀	☀	☀
-	☀		☀						☀	☀	☀
-	☀		☀						☀	☀	☀
-	☀		☀	☀					☀	☀	☀

Återställer fabriksinställningarna

Du kan återställa fabriksinställningarna för din skrivare om du inte kan använda skrivaren med din dator.

 **Anmärkning:** Du kan endast initiera användardefinierade inställningar.

För att återställa fabriksinställningar:

1. Se till att skrivaren är avstängd.
 2. Öppna sidoluckan.
 3. Under det att du håller ner knapparna Continue och Cancel samtidigt, slå på skrivaren.
 4. Efter att alla indikatorer har tänds släpp knapparna Continue och Cancel.
 5. Efter det att indikatorerna Continue, Error och Ready/Data släcks, ständ sidoluckan.
Skrivaren utför automatiskt:
 1. Initiering av oflyktigt minne (NVM).
-  **Varning:** Försök aldrig att stänga av skrivaren. Skrivaren kommer att sluta att fungera.
1. Startar om.
 1. Skriver ut sidorna Skrivarinställningar och Enhetsinställningar.
6. Kontroller om fabriksinställningarna återställs genom att titta på sidorna Skrivarinställningar och Enhetsinställningar.

[Tillbaka till innehåll-sidan](#)

[Tillbaka till innehåll-sidan](#)

Skrivarinställningar

Du kan ändra de flesta systeminställningarna från dina program. Om din skrivare är ansluten till ett nätverks kan du ändra inställningarna från **Dell Printer Configuration Web Tool**. För att starta **Dell Printer Configuration Web Tool** skriv in skrivarens IP-adress i din webbläsare. För att hitta din skrivares IP-adress se "[Skriva ut en skrivarinställningssida](#)".

Inställningar från programvaran uppdaterar grundinställningarna för systemet i skrivaren. Inställningarna från skrivarens drivrutiner gäller endast jobb som du skickar till skrivaren.

Om du inte kan ändra en inställning från mjukvaran använd **Dell Printer Configuration Web Tool**. Att ändra en systeminställning från skrivarens Verktygslåda eller från **Dell Printer Configuration Web Tool** gör den inställningen till användarens grundinställning.

- [Skriva ut en skrivarinställningssida](#)
- [Använd Verktygslådan för att ändra skrivarinställningar](#)
- [Använda Dell Printer Configuration Web Tool för att ändra systeminställningar](#)
- [Återställer grundinställningar](#)

Skriva ut en skrivarinställningssida

Du kan kontrollera detaljerade systeminställningar genom att skriva ut en skrivarinställningssida.

1. Klicka på **Start**→ **Alla program**→ **Dell skrivare**→ **Extra färglasermjukvara**→ **Statusmonitorkonsol**. Dialogrutan **Skrivarval** öppnas.
2. Klicka på **Dell Color Laser 1320c** listad i Skivarnamn. Fönstret **Dell Color Laser 1320c Upstartare** öppnas.
3. Klicka på knappen **Verktygslåda**. **Verktygslåda** öppnas. Du kan också starta Verktygslådan från skrivarikonen i aktivitetsfältet.
4. Klicka på fliken **Skrivarinställningsrapport**.
5. Välj **Rapporter** från lista på vänstersidan på sidan. Sidan **Rapporter** visas.
6. Klicka på knappen **Start** för Skrivarinställningar. Skrivarinställningssidan skrivs ut.

Du kan också skriva ut sidan för skrivarinställningar genom följande.

- 1 Tryck och håll nere knappen **Continue** på skrivaren till dess att **Ready/Data**-indikatorn blinkar.

 **Anmärkning:** Du kan inte skriva ut en Skrivarinställningssida genom att trycka och hålla nere knappen **Continue** om ett lösenord är angivet i Ange lösenord i Verktygslådan (därför att styrpanelen är låst).

Använd Verktygslådan för att ändra skrivarinställningar

Du kan välja menyartiklar och motsvarande värden från Verktygslådan.

Fabriksinställningarna kan variera för olika länder.

Dessa inställningar är aktiva till dess att nya väljs eller fabriksinställningarna återställs.

För att välja ett nytt värde som inställning:

1. Klicka på **Start**→ **Alla program**→ **Dell skrivare**→ **Extra färglasermjukvara**→ **Statusmonitorkonsol**. Dialogrutan **Skrivarval** öppnas.
2. Klicka på **Dell Color Laser 1320c** listad i Skivarnamn. Fönstret **Dell Color Laser 1320c Upstartare** öppnas.
3. Klicka på knappen **Verktygslåda**. **Verktygslåda** öppnas. Du kan också starta Verktygslåda från skrivarikonen i aktivitetsfältet.
4. Klicka på fiiken **Underhåll av skrivare**.
5. Välj önskad menyartikel. Varje menyartikel har en lista med värden för menyartikeln. Ett värde kan var:
 - 1 En fras eller ord som beskriver inställningen
 - 1 Ett numeriskt värde som kan ändras
 - 1 En på eller av inställning
6. Välj önskat värde och klicka sedan på knappen som tillhör varje menyartikel.

Drivrutininställningarna kan komma att upphäva tidigare gjorda ändringar och kräva att du ändrar förvalen i Verktygslåda.

Använda Dell Printer Configuration Web Tool för att ändra systeminställningar

Om din skrivare är ansluten till ett nätverk kan du ändra enhetsinställningarna från din webbläsare. Om du är en nätverksadministratör kan du kлона systeminställningarna från en skrivare till en eller alla skrivare på nätverket.

Skriv in din nätverksskrivares IP-adress i din webbläsare. Välj **Skrivarinställningar** från avsnitten i listan och välj sedan systeminställningarna du vill ändra.

För att kopiera dina systeminställningar till en annan skrivare i nätverket välj **Kopiera skivarinställningar** från ämnena i listan och skriv sedan in den andra skrivarens IP-adress.

Om du inte vet din skrivares IP-adress se skivarinställningssidan. Att skriv ut en skivarinställningssida:

1. Klicka på **Start**→ **Alla program**→ **Dell skrivare**→ **Extra färglasermjukvara**→ **Statusmonitorkonsol**. Dialogrutan **Skrivarval** öppnas.
 2. Klicka på **Dell Color Laser 1320c** listad i Skivarnamn. Fönstret **Dell Color Laser 1320c Upstartare** öppnas.
 3. Klicka på knappen **Verktygslåda**. Verktygslåda öppnas. Du kan också starta Verktygslåda från skrivarikonen i aktivitetsfältet.
 4. Klicka på fiiken **Skrivarinställningsrapport**.
 5. Välj TCP/IP-inställningar från lista på vänstersidan på sidan.
-

Återställer grundinställningar

Efter utförande av denna funktion och återstartning av skrivaren återställs alla menyparametrar, utom parametrarna för nätverk, till dess förvalda värden.

1. Klicka på **Start**→ **Alla program**→ **Dell skrivare**→ **Extra färglasermjukvara**→ **Statusmonitorkonsol**. Dialogrutan **Skrivarval** öppnas.
2. Klicka på **Dell Color Laser 1320c** listad i Skivarnamn. Fönstret **Dell Color Laser 1320c Upstartare** öppnas.
3. Klicka på knappen **Verktygslåda**. Verktygslåda öppnas. Du kan också starta Verktygslåda från skrivarikonen i aktivitetsfältet.
4. Klicka på fiiken **Underhåll av skrivare**.
5. Välj **Återställ grundinställningar** från lista på vänstersidan på sidan. Sidan Återställ grundinställningar visas.
6. Klicka på **Start** för att initiera oflyktigt minne (NVM). Sskrivaren stängs av automatiskt för att applicera inställningarna.

[Tillbaka till innehåll-sidan](#)

[Tillbaka till innehåll-sidan](#)

Förstå Verktygslådans menyer

Verktygslådan tillåter dig att titta på eller ange specifika skrivarinställningar. Du kan även diagnostisera skrivarinställningarna med Verktygslådan.

Verktygslådan innehåller flikarna **Skrivarinställningsrapport**, **Underhåll av skrivare** och **Diagnos**.

- [Skrivarinställningsrapport](#)
- [Underhåll av skrivare](#)
- [Diagnos](#)

 **Anmärkning:** Dialogrutan **Lösenord** visas första gången du försöker ändra inställningarna eller klicka på en knapp efter att ha startat Verktygslådan. Mata in lösenordet för anggett i **Ange lösenord** i fliken **Underhåll av skrivare**. Grundinställt lösenord är lämnat tomt. Du kan klicka på **OK** utan att mata in ett lösenord för att gå till nästa steg.

Skrivarinställningsrapport

Fliken **Skrivarinställningsrapport** inkluderar sidorna **Skrivarinformation**, **Menyinställningar**, **Rapporter** och **TCP/IP-inställningar**.

 **Anmärkning:** Värden markerade med asterisk (*) är fabriksinställningar.

Skrivarinformation

Syfte:

För att verifiera skrivardetaljer så som hårdvarukonfigurering och version på mjukvara.

Värden:

Dell Service Tag-nummer	Visar Dell service tag-nummer.
Skrivarens serienummer	Visar skrivarens serienummer.
Skrivartyp	Visar utskriftstyp för skrivaren. Färglaser visas normalt.
Asset Tag-nummer	Visar skrivarens asset tag-nummer.
Minneskapacitet	Visar minneskapaciteten.
Processorhastighet	Visar processorhastigheten.
Fast programversion	Visar versionen på kontrollern.
Nätverk fast programversion	Visar NIC-version.
MCU fast programversion	Visar versionen på MCU fast programvara.
Utskriftshastighet (Färg)	Visar hastighet för färgutskrift.
Utskriftshastighet (Monokrom)	Visar hastighet för svartvit utskrift.

Menyinställningar

Syfte:

För att visa aktuella inställningar för skrivaren

Värden:

Systeminställningar	Tid för energisparläge 1	Visar den tid det tar innan skrivaren övergår till Tid för energisparläge 1 (viloläge) efter att ett utskriftsjobb har avslutats.	
	Tid för energisparläge 2	Visar den tid det tar innan skrivaren övergår till Tid för energisparläge 2 (djupt viloläge) när tiden angiven i Tid för energisparläge 1 och Tid för energisparläge 2 flötit efter att ett utskriftsjobb avslutats.	
	Kontrollpanelton	Visar om skrivaren avger paneltoner när du rör panelen.	
	Maskin klar ton	Visar om skrivaren avger en ton när skrivaren är klar.	
	Jobb klart ton	Visar om skrivaren avger en ton när utskrift är klar.	
	Felton	Visar om skrivaren avger en ton när ett fel uppstår.	
	Uppmärksamhetston	Visar om skrivaren avger en larmsignal.	
	Slut på papper ton	Visar om skrivaren avger en ton när det är slut på papper i skrivaren.	
	Låg toner ton	Visar om skrivaren avger en ton när tonern är låg.	
	Time-out	Visar den tid skrivaren väntar innan den tar emot ytterligare bytes data från datorn.	
	Språk Enhet	Visar språket som används för Larm via e-post.	
	Auto loggutskrift	Visar om skrivaren gör loggutskrift automatiskt.	
	Densitet papper	Vanligt	Visar pappersdensiteten i för vanligt papper.
Etikett		Visar pappersdensiteten för etikett.	
Justera BTR	Vanligt	Visar spänningsinställningen för överföringsrullen (-6-6) för vanligt papper. Det förvalda är 0.	
	Vanligt tjockt	Visar spänningsinställningen för överföringsrullen (-6-6) för tjockt vanligt papper. Det förvalda är 0.	
	Omslag	Visar spänningsinställningen för överföringsrullen (-6-6) för omslagspapper. Det förvalda är 0.	
	Omslag tjockt	Visar spänningsinställningen för överföringsrullen (-6-6) för tjockt omslagspapper. Det förvalda är 0.	
	Etikett	Visar spänningsinställningen för överföringsrullen (-6-6) för Etikett. Det förvalda är 0.	
	Bestruket	Visar spänningsinställningen för överföringsrullen (-6-6) för bestruket papper. Det förvalda är 0.	
	Bestruket tjockt	Visar spänningsinställningen för överföringsrullen (-6-6) för tjockt bestruket papper. Det förvalda är 0.	
	Kuvert	Visar spänningsinställningen för överföringsrullen (-6-6) för kuvert. Det förvalda är 0.	
	Återvunnet	Visar spänningsinställningen för överföringsrullen (-6-6) för återvunnet papper. Det förvalda är 0.	
	Bestruket JPN	Visar spänningsinställningen för överföringsrullen (-6-6) för japanskt bestruket papper. Det förvalda är 0.	
	Postkort JPN	Visar spänningsinställningen för överföringsrullen (-6-6) för japanska vykort. Det förvalda är 0.	
Justera fixeringsenhet	Vanligt	Visar temperaturinställningen för fixeringsenheten (-2-2) för vanligt papper. Det förvalda är 0.	
	Vanligt tjockt	Visar temperaturinställningen för fixeringsenheten (-2-2) för tjockt vanligt papper. Det förvalda är 0.	
	Omslag	Visar temperaturinställningen för fixeringsenheten (-2-2) för omslagspapper. Det förvalda är 0.	
	Omslag tjockt	Visar temperaturinställningen för fixeringsenheten (-2-2) för tjockt omslagspapper. Det förvalda är 0.	
	Etikett	Visar temperaturinställningen för fixeringsenheten (-2-2) för etikett. Det förvalda är 0.	
	Bestruket	Visar temperaturinställningen för fixeringsenheten (-2-2) för bestruket papper. Det förvalda är 0.	
	Bestruket tjockt	Visar temperaturinställningen för fixeringsenheten (-2-2) för tjockt bestruket papper. Det förvalda är 0.	
	Kuvert	Visar temperaturinställningen för fixeringsenheten (-2-2) för kuvert. Det förvalda är 0.	
	Återvunnet	Visar temperaturinställningen för fixeringsenheten (-2-2) för återvunnet papper. Det förvalda är 0.	
	Bestruket JPN	Visar temperaturinställningen för fixeringsenheten (-2-2) för japanskt bestruket papper. Det förvalda är 0.	
	Postkort JPN	Visar temperaturinställningen för fixeringsenheten (-2-2) för japanska vykort. Det förvalda är 0.	
Justering autoregistrering	Justering autoregistrering	Visar om justering av färgregistrering sker automatiskt.	
Justera höjd	Justera höjd	Visar om det ska justeras i höjden på installationsplatsen för skrivaren.	
Icke-Dell toner	Icke-Dell toner	Visar om man skall använda en påfylld tonerkasset.	
Anpassning av webblänk	Välj webbadress för ombeställning	Normal*	Visar URL (accessories.us.dell.com/sna).
		Premier	Visar URL (premier.dell.com).

Rapporter

Syfte:

Att skriva ut olika sorters rapporter och listor.

Rapporterna skrivs ut på den pappersstorlek som är angiven i Skrivarinställningar. Grundinställningen är A4 eller Letter.

Värden:

Skrivarinställningar	Klicka på knappen Start(1) för att skriva ut sidan skrivarinställningar.
Inställningar Enhet	Klicka på knappen Start(2) för att skriva ut sidan detaljerade inställningar.
Jobbhistorik	Klicka på knappen Start(3) för att skriva ut sidan Jobbhistorik.
Felhistorik	Klicka på knappen Start(4) för att skriva ut sidan felhistorik.
Testsida färg	Klicka på knappen Start(5) för att skriva ut testsida färg.

TCP/IP-inställningar

Syfte:

För att visa nuvarande inställningar av TCP/IP (Transmission Control Protocol/Internet Protocol)-protokoll.

Värden:

IP-adressläge	Visar inställningar för IP-adress.
IP-adress	Visar skrivarens IP-adress.
Subnätmask	Visar subnätmasken.
Gateway-adress	Visar gateway-adressen.

Underhåll av skrivare

Fliken **Underhåll av skrivare** innehåller sidorna **Systeminställningar**, **Pappersdensitet**, **Justera BTR**, **Justera fixeringsenhet**, **Registrering justering**, **Justeringar höjd**, **Återställ grundinställningar**, **Icke-Dell Toner**, **Initiera utskriftsmätare**, **Anpassning av webblänk**, **TCP/IP-inställningar**, **EWS** och **Ange lösenord**.

 **Anmärkning:** Värden markerade med asterisk (*) är fabriksinställningar.

Systeminställningar

Syfte:

Att konfigurera grundläggande skrivarinställningar.

Värden:

Tid för energisparläge 1 ^{*1}	1-30 min	Anger den tid det tar innan skrivaren övergår till Tid för energisparläge 1 (viloläge) efter att ett utskriftsjobb har avslutats.	
	3 min*		
Tid för energisparläge 2 ^{*1}	5-60 min	Anger den tid det tar innan skrivaren övergår till Tid för energisparläge 2 (djupt viloläge) när tiden angiven i Tid för energisparläge 1 och Tid för energisparläge 2 förflutit efter att ett utskriftsjobb avslutats.	
	10 min*		
Uppmärksamhetston	Kontrollpanel ton	Av*	Ett alarm ljuder inte när du trycker på en knapp på panelen.
		På	Ett alarm ljuder när du trycker på en knapp på panelen.
	Maskin klar ton	Av*	Ett alarm ljuder inte när skrivaren är klar.
		På	Ett alarm ljuder när skrivaren är klar.
	Jobb avslutat ton	Av*	Ett alarm ljuder inte när ett jobb är avslutat.
		På	Ett alarm ljuder när ett jobb är avslutat.
	Felton	Av*	Ett alarm ljuder inte när ett jobb avslutas på grund av något fel.
		På	Ett alarm ljuder när ett jobb avslutas på grund av något fel.
	Uppmärksamhetston	Av*	Ett alarm ljuder inte när ett fel uppstår.
		På	Ett alarm ljuder när ett fel uppstår.
	Slut på papper ton	Av*	Ett alarm ljuder inte när skrivaren får slut på papper.
		På	Ett alarm ljuder när skrivaren får slut på papper.
Låg toner ton	Av*	Ett alarm ljuder inte när tonern är låg.	
	På	Ett alarm ljuder när tonern är låg.	
Time-out	0	Avaktiverar jobb timeout.	
	5-300 sek	Anger den tid skrivaren väntar innan den tar emot ytterligare bytes data från datorn. När denna timeout passerar avbryts utskriftsjobbet.	
	30 sek*		
Språk Enhet	Engelska*	Bestämmer språket som används för Larm via e-post.	
	Franska		
	Italienska		
	Tyska		
	Spanska		
	Nederländska		
	Danska		
	Norska		
	Svenska		
	Finska		
	Polska		
	Portugisiska		
	Japanska		
Turkiska			
Auto loggutskrift	Av*	Skriver inte automatiskt ut Jobbhistorikrapporten.	
	På	Skriver automatiskt ut en Jobbhistorikrapport när antalet artiklar i Jobbhistoriken nått maxantalet.	
Tillämpa nya inställningar		Efter att du avslutat inställningarna tryck på knappen Tillämpa nya inställningar för att tillämpa inställningarna.	
Starta om skrivare för att tillämpa nya inställningar		Tryck på knappen Starta om skrivare för att tillämpa nya inställningar för att tillämpa ändringarna.	
<p>^{*1} Mata in 3 för att skrivaren ska övergå till energispartimerläge fem minuter efter att den avslutat ett jobb. Detta använder betydligt mycket mindre energi men kräver längre uppvärmningstid för skrivaren. Mata in 3 om din skrivare delar elledning med rumsbelysningen och du noterar att ljuset flimrar.</p> <p>Välj ett högt värde om din skrivare används konstant. Under de flesta omständigheterna håller det skrivaren redo att fungera ut med minimal uppvärmningstid. Välj ett värde mellan 5 och 60 för energispartimerläge om du vill ha balans mellan energiförbrukning och kortare uppvärmningstid.</p> <p>Skrivaren återgår automatiskt från energispartimerläge till standby-läge när den mottar data från datorn eller en fjärr fax maskin. Du kan också återställa skrivaren till standby-läget genom att trycka på någon knapp på styrpanelen.</p>			

Densitet papper

Syfte:

Att ange densitet paper.

Värden:

Vanligt	Normal*
	Lätt
Etikett	Normal*
	Lätt
Tillämpa nya inställningar	Efter att du avslutat inställningarna tryck på knappen Tillämpa nya inställningar för att tillämpa inställningarna.
Starta om skrivare för att tillämpa nya inställningar	Tryck på knappen Starta om skrivare för att tillämpa nya inställningar för att tillämpa ändringarna.

Justera BTR

 **Anmärkning:** Utskriftskvaliteten ändrar sig beroende på inställningsvärden du väljer från denna artikel.

Syfte:

Att ange inställningar för referensspänning i överföringsrullen.

Värden:

Vanligt	-6-6	Anger referensspänningsinställningen för överföringsrullen för vanligt paper.
	0*	
Vanligt tjockt	-6-6	Anger referensspänningsinställningen för överföringsrullen för tjockt vanligt paper.
	0*	
Omslag	-6-6	Anger referensspänningsinställningen för överföringsrullen för omslagspaper.
	0*	
Omslag tjockt	-6-6	Anger referensspänningsinställningen för överföringsrullen för tjockt omslagspaper.
	0*	
Etikett	-6-6	Anger referensspänningsinställningen för överföringsrullen för etiketter.
	0*	
Bestruket	-6-6	Anger referensspänningsinställningen för överföringsrullen för bestruket paper.
	0*	
Bestruket tjockt	-6-6	Anger referensspänningsinställningen för överföringsrullen för tjockt bestruket paper.
	0*	
Kuvert	-6-6	Anger referensspänningsinställningen för överföringsrullen för kuvert.
	0*	
Återvunnet	-6-6	Anger referensspänningsinställningen för överföringsrullen för återvunnet paper.
	0*	
Bestruket JPN	-6-6	Anger referensspänningsinställningen för överföringsrullen för japanskt bestruket paper.
	0*	
Postkort JPN	-6-6	Anger referensspänningsinställningen för överföringsrullen för japanska vykort.
	0*	
Tillämpa nya inställningar		Efter att du avslutat inställningarna tryck på knappen Tillämpa nya inställningar för att tillämpa inställningarna.
Starta om skrivare för att tillämpa nya		Tryck på knappen Starta om skrivare för att tillämpa nya inställningar för att tillämpa ändringarna.

Justera fixeringsenhet

Syfte:

Att ange temperaturinställningsvärdena för fixeringsenheten.

Värden:

Vanligt	-2-2	Anger temperaturinställningen för fixeringsenheten för vanligt papper.
	0*	
Vanligt tjockt	-2-2	Anger temperaturinställningen för fixeringsenheten för tjockt vanligt papper.
	0*	
Omslag	-2-2	Anger temperaturinställningen för fixeringsenheten för omslagspapper.
	0*	
Omslag tjockt	-2-2	Anger temperaturinställningen för fixeringsenheten för tjockt omslagspapper.
	0*	
Etikett	-2-2	Anger temperaturinställningen för fixeringsenheten för etiketter.
	0*	
Bestruket	-2-2	Anger temperaturinställningen för fixeringsenheten för bestruket papper.
	0*	
Bestruket tjockt	-2-2	Anger temperaturinställningen för fixeringsenheten för tjockt bestruket papper.
	0*	
Kuvert	-2-2	Anger temperaturinställningen för fixeringsenheten för kuvert.
	0*	
Återvunnet	-2-2	Anger temperaturinställningen för fixeringsenheten för återvunnet papper.
	0*	
Bestruket JPN	-2-2	Anger temperaturinställningen för fixeringsenheten för japanskt bestruket papper.
	0*	
Postkort JPN	-2-2	Anger temperaturinställningen för fixeringsenheten för japanska vykort.
	0*	
Tillämpa nya inställningar		Efter att du avslutat inställningarna tryck på knappen Tillämpa nya inställningar för att tillämpa inställningarna.
Starta om skrivare för att tillämpa nya inställningar		Tryck på knappen Starta om skrivare för att tillämpa nya inställningar för att tillämpa ändringarna.

Registrering justering

Syfte:

Att skriva ut färgregistreringsdiagram och att justera färgregistrering med hjälp av diagrammet. Denna funktion krävs efter att skrivaren installeras eller flyttas.

Värden:

Registrering autojustering	Av	Justerar inte registreringen automatiskt.
	På*	Justerar registreringen automatiskt.

Autokorrigera		Klicka på Start för att justera färgregistreringen automatiskt.	
Färgreg.diagram		Klicka på Start för att skriva ut färgregistreringsdiagrammet.	
Justering färgregistrering 1 (Lateral)	Gul	-9- 9	Anger det värde för lateral riktning som hittas in färgregistreringsdiagrammet.
		0*	
	Magenta	-9- 9	
		0*	
	Cyan	-9- 9	
		0*	
Justering färgregistrering 2 (Process)	Gul	-9- 9	Anger det värde för processriktning som hittas in färgregistreringsdiagrammet.
		0*	
	Magenta	-9- 9	
		0*	
	Cyan	-9- 9	
		0*	
Tillämpa nya inställningar		Efter att du avslutat inställningarna tryck på knappen Tillämpa nya inställningar för att tillämpa inställningarna.	
Starta om skrivare för att tillämpa nya inställningar		Tryck på knappen Starta om skrivare för att tillämpa nya inställningar för att tillämpa ändringarna.	

Justera höjd

Syfte:

Att justera höjden på platsen för installation av skrivaren.

Värden:

0 meter*	Väljer ett värde nära höjden på installationsplatsen för skrivaren.
1000 meter	
2000 meter	
3000 meter	
Tillämpa nya inställningar	Efter att du avslutat inställningarna tryck på knappen Tillämpa nya inställningar för att tillämpa inställningarna.
Starta om skrivare för att tillämpa nya inställningar	Tryck på knappen Starta om skrivare för att tillämpa nya inställningar för att tillämpa ändringarna.

Åters Grundins

Syfte:

Att initiera oflyktigt minne (NVM). Efter utförande av denna funktion för att starta om skrivaren automatiskt, återställs alla menyparametrar till dess förvalda värden.

Värden:

Åters grundins, omstartar skrivare.	Klicka på Start för att initiera oflyktigt minne (NVM).
--	--

Icke-Dell toner

När icke-Dell toner används kan det hända att skrivaren blir allvarligt skadad och inte täcks av din garanti.

Syfte:

Att ange om man ska använda en återfylld tonerkasset eller inte. När denna inställning är vald kan du använda tonerkassetter från andra tillverkare.

Värden:

Icke-Dell toner	Av*	Omöjliggör användning av återfyllda tonerkassetter.
	På	Möjliggör användning av återfyllda tonerkassetter.
Tillämpa nya inställningar		Efter att du avslutat inställningarna tryck på knappen Tillämpa nya inställningar för att tillämpa inställningarna.
Starta om skrivare för att tillämpa nya inställningar		Tryck på knappen Starta om skrivare för att tillämpa nya inställningar för att tillämpa ändringarna.

Initiera utskriftsmätare

Syfte:

Att initiera datan för utskriftsmätaren. Efter utförande av denna funktion för att starta om skrivaren automatiskt återställs värdet för mätaren till 0.

Värden:

Initiera utskriftsmätare	Klicka på Start för att initiera utskriftsmätaren.
---------------------------------	--

Anpassning av webblänk

Syfte:

För att konfigurera länkar som används för att beställa förbrukningsvaror.

Värden:

Välj webbadress för ombeställning	Anger URL som Beställ material via länkar till i den vänstra ramen på Dell Printer Configuration Web Tool.
Normal*	accessories.us.dell.com/sna
Premier	premier.dell.com
Tillämpa nya inställningar	Efter att du avslutat inställningarna tryck på knappen Tillämpa nya inställningar för att tillämpa inställningarna.
Starta om skrivare för att tillämpa nya inställningar	Tryck på knappen Starta om skrivare för att tillämpa nya inställningar för att tillämpa ändringarna.

TCP/IP-inställningar

Syfte:

Att ange TCP/IP-inställningarna för nätverk.

Värden:

IP-adressläge	AutoIP*	Ange IP-adressen automatiskt.
	DHCP	Använder DHCP för att ange IP-adress.
	BOOTP	Använder BOOTP för att ange IP-adress.
	RARP	Använder RARP för att ange IP-adress.
	Manuell angivelse	Ange IP-adressen manuellt.
IP-adress	Anger IP-adressen på din skrivare.	
Subnätmask	Anger subnätmasken.	
Gateway-adress	Anger gateway-adressen.	
Tillämpa nya inställningar	Efter att du avslutat inställningarna tryck på knappen Tillämpa nya inställningar för att tillämpa inställningarna.	
Starta om skrivare för att tillämpa nya inställningar	Tryck på knappen Starta om skrivare för att tillämpa nya inställningar för att tillämpa ändringarna.	

EWS (inbäddad webbserver eller Dell Printer Configuration Web Tool)

Syfte:

För att skriva ut serverinställningarna för Dell Printer Configuration Web Tool.

Skrivarserverinställningar	Klicka på Visa för att visa serverinställningarna för Dell Printer Configuration Web Tool.	
Visar EWS	Av	Avaktivera för att visa serverinställningarna för Dell Printer Configuration Web Tool.
	På*	Aktivera för att visa serverinställningarna för Dell Printer Configuration Web Tool.
Tillämpa nya inställningar	Efter att du avslutat inställningarna tryck på knappen Tillämpa nya inställningar för att tillämpa inställningarna.	
Starta om skrivare för att tillämpa nya inställningar	Tryck på knappen Starta om skrivare för att tillämpa nya inställningar för att tillämpa ändringarna.	

Ange lösenord

Syfte:

För att ange ett nytt lösenord för att begränsa åtkomsten till menyer.

Värden:

Inställning av panellås	Av*	Anger inte ett lösenord för att begränsa åtkomsten till menyer.
	På	Ange ett lösenord för att begränsa åtkomsten till menyer.
Lösenord	Mata in ett nytt lösenord. Detta måste vara mellan 0001 och 9999.	
Mata in lösenord igen.	Mata in det nya lösenordet igen för att bekräfta.	
Tillämpa nya inställningar	Efter att du avslutat inställningarna tryck på knappen Tillämpa nya inställningar och mata sedan in användarnamnet och lösenordet för att tillämpa ändringarna.	
Starta om skrivare för att tillämpa nya inställningar	Tryck på knappen Starta om skrivare för att tillämpa nya inställningar för att tillämpa ändringarna.	

Diagnos

Fliken **Diagnos** innehåller sidorna **Diagramutskrift**, **Maskinkontroll**, **Pappersskrynkel kontrolläge**, **Miljösensorinformation**, **Framkallare omrörläge** och **Förnyelseläge**.

 **Anmärkning:** Värden markerade med asterisk (*) är fabriksinställningar.

Diagramutskrift

Syfte:

Att skriva ut diagramfilen.

Värden:

Breddkonfigureringsdiagram	Skriver ut diagramet för att bekräfta bredden i A4 eller Letter.
Spökkonfigureringsdiagram	Skriver ut diagramet för att bekräfta spökbilden i A4 eller Letter.
4-färgskonfigureringsdiagram	Skriver ut diagrammet för att bekräfta gråskalan för fyrfärgsutskrift i A4 eller Letter.
MQ-diagram	Skriver ut diagramet för att bekräfta bindningen i A4 eller Letter.
Placeringsdiagram	Skriver ut diagramet för att bekräfta rakheten i A4 eller Letter.
PHD förnya konfigureringsdiagram	Skriver ut diagramet för att bekräfta ljussvag för PHD (Skrivarhuvudenhet)-enheten i A4 eller Letter.

Maskinkontroll

Syfte:

Att kontrollera maskinell drift på skrivaren.

Värden:

Maskinkontroll	Huvudmotor funktionskontroll*	Kontrollerar funktionen på huvudmotorn.
	Fixeringsenhetsmotor funktionskontroll	Kontrollerar funktionen på motorsäkringen.
	Matarrulle funktionskontroll* ¹	Kontrollerar funktionen på separatorrullen.
	REGI CLUTCH funktionskontroll	Kontrollerar funktionen på REGI CLUTCH.
	Hoppa över motorkontroll(Gul)	Kontrollerar funktionen hos fördelningsmotorn för varje tonerkasset.
	Hoppa över motorkontroll(Magenta)	
	Hoppa över motorkontroll(Cyan)	
Hoppa över motorkontroll(Svart)		
Spela ljud för	Spelar det ljud som den valda motorn gör när det körs normalt.	
* ¹ Vid utförande av funktionskontrollen av matarrullen, ta bort pappersmagasin från skrivaren.		

Pappersskrynkel kontrolläge

Syfte:

För att bestämma om pappret i fixeringsenheten är skrynkligt eller inte.

Denna funktion avbryter utskrift innan papper kommer in i fixeringsenheten. Efter att du har tagit bort pappret inuti skrivaren, kontrollera följande:

- 1 Om pappret är skrynkligt uppstod skrynklor i en annan del än fixeringsenheten.
- 1 Om pappret inte är skrynkligt uppstod skrynklor i fixeringsenheten.

Värden:

Pappersstorlek	Letter*	Anger storleken på pappret.
	Legal	
	Kuvert #10	
	8,5 x 13"	
	Executive	
	Monarch	
	A4	
	A5	
	B5	
	C5	
	DL	
	Postkort JPN	
	D-Postkort	
	Youkei 2 kuvert	
	Youkei 3 kuvert	
Youkei 4 kuvert		
Choukei 3 kuvert		
Youchou 3 kuvert		
Papperstyp	Vanligt*	Anger papperstyp.
	Vanligt tjockt	
	Omslag	
	Omslag tjockt	
	Etikett	
	Bestruket	
	Bestruket tjockt	
	Kuvert	
	Återvunnet	
	Bestruket JPN	
	Postkort JPN	
	Baksida	
På		Anger att baksidor av papper skall användas. Detta möjliggör för dig att ange Vanlig, Vanlig tjockt, Omslag, Omslag tjockt, Bestruket, Återvunnet, Bestruket JPN, Postkort JPN för Papperstyp.
Färgläge	Färg*	Anger utskrift i färg.
	Svart	Anger svart vit utskrift.

Miljösensorinformation

Syfte:

Att visa informationen för miljösensorn genom att trycka på knappen tryck på **Hämta miljösensorinformation**.

Framkallare omrörläge

Syfte:

För att röra om tonern inuti tonerkassetten.

Värden:

Framkallare omrörläge	Klicka på Start för att röra om toner.
------------------------------	---

Förnyelseläge

Syfte:

Att rensa tonerkassetten och PHD-enheten.

 **Varning: Användning av Förnyelseläge konsumerar extra toner.**

Värden:

Toner förnyelseläge	Gul	Klicka på Start(1) för att rensa den gula kassetten.
	Magenta	Klicka på Start(2) för att rensa magentakassetten.
	Cyan	Klicka på Start(3) för att rensa cyankassetten.
	Svart	Klicka på Start(4) för att rensa den svarta kassetten.
PHD Förnyelseläge	PHD	Klicka på Start(5) för att rensa PHD-enheten.

[Tillbaka till innehåll-sidan](#)

[Tillbaka till innehåll-sidan](#)

Förstå din skrivares program

• [Redskap för skrivarinställning](#)

Använd *drivrutiner och tillbehörs* CD:n som kom med din skrivare för att installera en kombination av program beroende på operativsystem.

Utskriftsstatusfönster

Utskriftsstatusfönstret uppmärksammar dig när ett fel eller en varning uppträder, till exempel när papperstopp uppstår eller toner håller på att ta slut.

Utskriftsstatusfönstret startar alltid vid utskrift. När ett fel uppstår visas felmeddelandet i **utskriftsstatusfönstret**.

Du kan också kontrollera tonernivå och pappersmängd som återstår eller konfigureringen av tillval för den lokala skrivaren.

Statusmonitorkonsol

Använd **Statusmonitorkonsol** för att sköta flera **Statusfönster**.

1. Välj en skrivare från listan (eller **Skrivarval**) genom att klicka på dess namn för att öppna ett **Statusfönster** eller **Dell Printer Configuration Web Tool** för en särskild skrivare.
1. **Statusmonitorkonsolen** visar **Statusfönster** för lokala anslutningar eller **Dell Printer Configuration Web Tool** för nätverksanslutningar.

Dell hanteringssystem för förbrukningsvaror™

Du kan starta dialogrutan **Dell hanteringssystem för förbrukningsvaror** från fönstret **utskriftsstatus**, menyn **alla program** eller ikonen på skrivbordet. Du kan också starta den från **Statusfönster** när ett tonerfel uppstår.

Du kan beställa förbrukningsvaror via telefon eller från Internet.

1. Klicka på **Start**→**Alla program**→**Dell skrivare**→**Extra färglasermjukvara**→**Dell hanteringssystem för förbrukningsvaror**.
Fönstret **Dell hanteringssystem för förbrukningsvaror** visas.
2. Välj din skrivare från listan **Välj skrivarmodell**.
3. Om du beställer från Internet:
 - a. När du inte kan få informationen automatiskt från skrivaren genom dubbelriktad kommunikation kommer ett fönster som uppmanar dig att mata in Service Tag-numret visas. Mata in din Dell skrivares Service Tag-nummer i fältet som. Ditt Service Tag-nummer hittar du på insidan sidoluckan på din skrivare.
 - b. Välj en URL från listan **Välj webbadress för ombeställning**.
 - c. Klicka på **Besök Dell webbplats för beställning av förbrukningsvaror för skrivare**.
4. Om du beställer via telefon, ring det nummer som visas under rubriken **Per telefon**.

Verktyg för att skapa installationsdisk för användare

Programmet **Verktyg för att skapa installationsdisk för användare** hittar du i mappen **SkapaDisk** i mappen **Tillbehör** på CD:n *Drivrutiner och tillbehör* och skrivardrivrutiner som återfinns på CD:n *Drivrutiner och tillbehör* används för att skapa ett installationspaket för drivrutiner innehållande anpassade drivrutinsinställningar. Ett installationspaket kan innehålla en grupp med sparade skrivardrivrutininställningar och annan data för saker så som:

1. Utskriftsorientering och Flera upp (dokumentinställningar)
1. Vattenmärken
1. Typsnittshänvisningar

Om du vill installera skrivardrivrutiner med samma inställningar på flera datorer som kör samma operativsystem, skapa en installationsdisk på en diskett eller på en server i nätverket. Genom att använda installationsdisken du gjort kommer du att reducera det arbete som krävs för att installera skrivardrivrutiner.

1. Installera först skrivardrivrutinerna för Dell™ Color Laser Printer 1320c på datorn där du har för avsikt att skapa installationsdisken.
1. Installationsdisken kan endast användas på det operativsystem där disken var skapad eller på datorer som kör samma operativsystem. Skapa separata diska för olika operativsystem.

Uppdatering mjukvara

[Uppdateringar till den fasta programvaran och/eller drivrutin kan laddas ner från Dell Support webbsida på support.dell.com.](#)

Redskap för skrivarinställning

Genom att använda Dell Color Laser 1320c Uppstartare kan du öppna **Utskriftsstatusfönster**, **Verktygslåda**, **Uppdaterare** och **Felsökning**.

När du installerar Dell program, installeras automatiskt Dell Color Laser 1320c Uppstartaren.

För information om installation av program se "[Ställa in för delad utskrift](#)".

För att öppna fönstret Dell Color Laser 1320c Uppstartare:

1. Klicka på **Start**→ **Alla program**→ **Dell skrivare**→ **Extra färglasermjukvara**→ **Statusmonitorkonsol**. Dialogrutan **Skrivarval** öppnas.
2. Klicka på **Dell Color Laser 1320c** listad i Skivarnamn. Fönstret **Dell Color Laser 1320c Uppstartare** öppnas.

Du kan också starta fönstret **Dell Color Laser 1320c Uppstartare** från skrivarikonen i aktivitetsfältet.

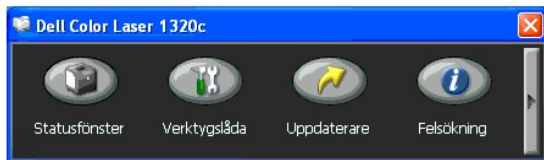

3. Fönstret **Dell Color Laser 1320c Uppstartare** innehåller fyra knappar; **Statusfönster**, **Verktygslåda**, **Uppdaterare** och **Felsökning**.

För att lämna klicka på knappen **X** uppe till höger i fönstret.

För detaljer klicka på knappen **Hjälp** i respektive program.

Statusfönster

Knappen **Statusfönster** öppnar fönstret **Utskriftsstatus**. Se "[Utskriftsstatusfönster](#)".

Verktygslåga

Du kan använda **Verktygslåda** för att ange olika inställningar för skrivaren. Se "[Förstå Verktygslådans menyer](#)".

Uppdaterare

Knappen **Uppdaterare** uppdaterar inställningarna för skrivardrivrutinen.

Felsökning

Knappen **Felsökning** öppnar Felsökningsguiden som tillåter dig att återställa skrivarproblem själv.

[Tillbaka till innehåll-sidan](#)

[Tillbaka till innehåll-sidan](#)

Utskrift

Detta kapitel innehåller tips för utskrift, hur man skriver ut vissa listor med information från din skrivare och hur man avbryter ett jobb.

- [Tips för lyckad utskrift](#)
 - [Skicka ett jobb för utskrift](#)
 - [Avbryta ett utskriftsjobb](#)
 - [Skriva ut en rapport sida](#)
-

Tips för lyckad utskrift

Tips för förvaring av utskriftsmaterial

Förvara ditt utskriftsmaterial ordentligt. För mer information se "[Förvaring av utskriftsmaterial](#)".

Undvika pappersstopp

 **Anmärkning:** Dell rekommenderar att du provar en begränsad kvantitet av det utskriftsmaterial du funderar på att använda med skrivaren innan du köper stora kvantiteter.

Genom att välja passande utskriftsmaterial och ladda det ordentligt kan du undvika pappersstopp. Se följande instruktioner för hur man laddar utskriftsmaterial:

1. "[Ladda utskriftsmedia i Magasin 1](#)"
1. "[Ladda enkelarkmataren](#)"
1. "[Undvika pappersstopp](#)"

Om pappersstopp uppstår se "[Åtgärda pappersstopp](#)" för instruktioner.

Skicka ett jobb för utskrift

För stöd för alla skrivarfunktioner använd skrivardrivrutinen. När du väljer **Skriv ut** från ett program kommer ett fönster som visar skrivardrivrutinen öppnas. Välj lämplig inställning för det specifika jobb du har för avsikt att skicka för utskrift. Utskriftsinställningar valda från drivrutinen upphäver förvalda menyinställningar valda från Verktygsfådan.

Du måste kanske klicka på **Inställningar** från den första utskriftsrutan för att se alla tillgängliga systeminställningar du kan ändra. Om du inte känner dig hemma med en funktion i fönstret skrivardrivrutin öppna onlinehjälp för mer information.

Att skriva ut ett jobb från ett typiskt program i Windows®:

1. Öppna filen du vill skriva ut.
 2. Från menyn Arkiv välj **Skriv ut**.
 3. Kontrollera att rätt skrivare är vald i dialogrutan. Modifiera systeminställningarna om så krävs (så som vilka sidor du vill skriva ut eller antal kopior).
 4. Klicka på **Inställningar** för att justera systeminställningar som inte är tillgängliga på den första skärmen och klicka sedan på **OK**.
 5. Klicka på **OK** eller **Skriv ut** för att skicka jobbet till vald skrivare.
-

Avbryta ett utskriftsjobb.

Det finns flera sätt att avbryta ett utskriftsjobb.

Avbryta från skrivarens styrpanel

För att avbryta ett utskriftsjobb efter att det påbörjats:

1. Tryck **Arkiv**.
Utskrift avbryts endast för pågående utskriftsjobb. Alla påföljande utskriftsjobb kommer att skrivas ut.

Avbryta ett jobb från en dator som kör Windows

Avbryta ett jobb från aktivitetsfältet

När du skickar ett jobb för utskrift kommer en liten utskriftsikon att visas i det högra hörnet på aktivitetsfältet.

1. Dubbelklicka på utskriftsikonen.
En lista med utskriftsjobb visas i skrivarfönstret.
2. Välj det jobb du vill avsluta.
3. Tryck på **Delete** på tangentbordet.

Avbryta ett jobb från skrivbordet

1. Klicka på **Start**→**Skrivare** och faxar.

För Windows 2000: Klicka på **Start**→**Inställningar**→**Skrivare**.

För Windows Server® 2003: Klicka på **Start**→**Skrivare** och faxar.

För Windows Vista®: Klicka på **Start**→**Kontrollpanelen**→**Hårdvara och ljud**→**Skrivare**.

För Windows Server 2008: Klicka på **Start**→**Kontrollpanelen**→**Skrivare**.

En lista med tillgängliga skrivare kommer fram.

2. Dubbelklicka på den skrivare du valde när du skickade jobbet för utskrift.
En lista med utskriftsjobb visas i skrivarfönstret.
3. Välj det jobb du vill avsluta.
4. Tryck på **Delete** på tangentbordet.

Skriva ut en rapport sida

Genom att använda menyn **Rapporter** kan du skriva ut olika inställningar för din skrivare inklusive systeminställningar, enhetsinställningar och jobbhistorik. Följande beskriver ett exempel på utskrift från menyn **Rapporter**.

Skriva ut en skrivarinställningssida

För att kontrollera detaljerade systeminställningar skriv ut en skrivarinställningssida.

Se "[Förstå Verktygslådans menyer](#)" för att identifiera skärmen om du behöver hjälp.

1. Klicka på **Start**→**Alla program**→**Dell skrivare**→**Extra färglasermjukvara**→**Statusmonitorkonsol**.
Dialogrutan **Skrivarval** öppnas.
2. Klicka på **Dell Color Laser 1320c** listad i Skivarnamn.
Fönstret **Dell Color Laser 1320c Upstartare** öppnas.
3. Klicka på knappen **Verktygslåda**.
Verktygslåda öppnas.
Du kan också starta Verktygslådan från skrivarikonen i aktivitetsfältet.
4. Klicka på fliken **Skrivarinställningsrapport**.
5. Välj **Rapporter** från lista på vänstersidan på sidan.
Sidan **Rapporter** visas.
6. Klicka på knappen **Start** för Skrivarinställningar.
Skrivarinställningssidan skrivs ut.

Du kan också skriva ut sidan för skrivarinställningar genom följande.

- 1 Tryck och håll nere knappen Continue på skrivaren till dess att Ready/Data-indikatorn blinkar.

 **Anmärkning:** Du kan inte skriva ut en Skrivarinställningssida genom att trycka och hålla nere knappen Continue om ett lösenord är angivet i Ange lösenord i Verktygsfådan (därför att styrpanelen är låst).

Om något annat meddelande visas när du skriver ut denna sida se online hjälpen för ytterligare information.

[Tillbaka till innehåll-sidan](#)

[Tillbaka till innehåll-sidan](#)

Ställa in för delad utskrift

- [Peka och skriv ut](#)
- [Peer-to-Peer](#)

Du kan dela ut din nya skrivare på nätverket med hjälp av *Drivrutiner och tillbehörs* CD:n som medföljde din skrivare eller använda Microsofts[®] peka och skriv ut eller peer-to-peer. Men om du använder Microsofts metoder kommer du inte att ha tillgång till alla de funktioner så som statusmonitor och andra skrivartillbehör som installeras med *Drivrutiner och tillbehörs* CD:n.

För att dela ut en lokalt ansluten skrivare på nätverket måste du dela ut skrivaren och sedan installera den utdelade skrivaren på nätverksklienter.

För Windows[®] XP, Windows XP 64-bit Edition, Windows Server[®] 2003 och Windows 2000:

1. Klicka på **Start**→ **Inställningar**→ **Skrivare och fax (Skrivare för Windows 2000)**.
2. Högerklicka på denna skrivarikon och välj **Egenskaper**.
3. Från fliken **Delning** markera kryssrutan **Dela ut den här skrivaren (Delad som för Windows 2000)** och skriv sedan in ett namn i textrutan **Resursnamn (Delad som för Windows 2000)**.
4. Klicka på **Ytterligare drivrutiner** och välj operativsystem för alla nätverksklienter som skriver ut med denna skrivare.
5. Klicka på **OK**.
Om du saknar filer kommer du att uppmanas att mata in CD:n med operativsystemet för servern.

For Windows Vista[®]:

1. Klicka på **Start**→ **Kontrollpanelen**.
2. Välj **Skrivare**.
3. Högerklicka på denna skrivarikon och välj **Dela ut**.
4. Klicka på knappen **Ändra delningsalternativ**.
5. Dialogrutan som visar "Din tillåtelse krävs innan Windows-åtgärden kan fortsätta" kommer fram.
6. Klicka på knappen **Fortsätt**.
7. Markera kryssrutan **Dela ut den här skrivaren** och skriv sedan in ett namn i textrutan **Resursnamn**.
8. Klicka på **Ytterligare drivrutiner** och välj operativsystem för alla nätverksklienter som skriver ut med denna skrivare.
9. Klicka på **OK**.

För Windows Server[®] 2008:

1. Klicka på **Start**→ **Kontrollpanelen**→ **Skrivare**.
2. Högerklicka på skrivarikonen och välj **Dela ut**.
3. Markera kryssrutan **Dela ut den här skrivaren** och skriv sedan in ett namn i textrutan **Resursnamn**.
4. Klicka på **Ytterligare drivrutiner** och välj operativsystem för alla nätverksklienter som skriver ut med denna skrivare.
5. Klicka på **OK**.

För att kontrollera att utdelning av skrivare lyckats:

1. Se till att skrivarikonen i mappen **Skrivare och fax (Skrivare för Windows 2000)** är utdelad. Till exempel, i Windows 2000 visas en hand i underkant på skrivarikonen.
1. Bläddra i **Mina nätverksplatser**. Hitta värnamnet på servern och leta efter det utdelade namnet du angav för skrivaren.

Nu när skrivaren är utdelad kan du installera skrivaren på nätverksklienter med metoden peka och skriv ut eller peer-to-peer.

Peka och skriv ut

Denna metod är vanligen den som använder systemresurserna bäst. Servern hanterar modifieringar av drivrutinen och bearbetning av utskriftsjobb. Detta medger nätverksklienterna att återgå till sina program mycket fortare.

Om du använder metoden peka och skriv ut kommer ett mängd av drivrutininformation att kopieras från servern till klientdatoren. Detta är bara tillräckligt med information för att kunna skicka ett jobb till skrivaren.

För Windows® XP, Windows XP 64-bit Edition, Windows Server® 2003 och Windows 2000:

1. På Windows skrivbord på klientdatoren, dubbelklicka på **Mina nätverksplatser**.
2. Lokalisera värddnamnet på serverdatoren och dubbelklicka på värddnamnet.
3. Högerklicka på namnet för den utdelade skrivaren och klicka på **Anslut**.
Vänta till dess att drivrutinsinformationen kopierad från serverdatoren till klientdatoren och på att den nya skrivarikonen ska läggas till i mappen **Skrivare och fax** (Skrivare i Windows 2000). Tiden det tar att kopiera varierar beroende på nätverkstrafik och andra faktorer.
Stäng **Mina nätverksplatser**.
4. Skriv ut en testsida för att kontrollera skrivarinstallationen.
5. Klicka på **Start** → **Inställningar** → **Skrivare och fax (Skrivare för Windows 2000)**.
6. Välj den skrivare du just installerade.
7. Klicka på **Arkiv** → **Egenskaper**.
8. Från filen **Allmänt** klicka på **Skriv ut testsida**.

När en testsida skrivits ut framgångsrikt är installationen av skrivaren färdig.

För Windows Vista® och Windows Server 2008

1. På Windows skrivbord i klientdatoren klicka på **Start** → **Nätverk**.
2. Lokalisera värddnamnet på serverdatoren och dubbelklicka på värddnamnet.
3. Högerklicka på namnet för den utdelade skrivaren och klicka på **Anslut**.
4. Klicka på **Installera drivrutin**.
5. Klicka på dialogrutan **Fortsätt i Kontroll av användarkonto**.
6. Vänta till dess att drivrutinsinformationen kopierad från serverdatoren till klientdatoren och på att den nya skrivarikonen ska läggas till i mappen **Skrivare**. Tiden det tar varierar beroende på nätverkstrafik och andra faktorer.
7. Skriv ut en testsida för att kontrollera skrivarinstallationen.
8. Klicka på **Start** → **Kontrollpanelen**.
9. Välj **Skrivare**.
10. Högerklicka på skrivaren du just skapade och välj **Egenskaper**.
11. Från filen **Allmänt**, klicka på **Skriv ut testsida**.

När en testsida skrivits ut framgångsrikt är installationen av skrivaren färdig.

Peer-to-Peer

Om du använder metoden peer-to-peer installeras skrivardrivrutinen i dess helhet på varje klientdator. Nätverksklienterna har kontroll över modifieringar i drivrutinen. Klientdatoren hanterar bearbetningen av utskriftsjobb.

För Windows® XP, Windows XP 64-bit Edition, Windows Server® 2003 och Windows 2000:

1. Klicka på **Start** → **Inställningar** → **Skrivare och fax (Skrivare för Windows 2000)**.
2. Klicka på **Lägg till skrivare** för att starta guiden **Lägg till skrivare**.
3. Klicka på **Nästa**.
4. Välj **En nätverksskrivare eller skrivare som är ansluten till en annan dator** och klicka på **Nästa** (I windows 2000 välj nätverksskrivare från listan **Delade skrivare**). Om skrivaren inte är listad skriv in sökvägen till skrivaren i textrutan.
Till exempel: \\<server värddnamn>\<namn på delad skrivare>
Server värddnamn är namnet på serverdatoren som den identifieras på nätverket. Namnet på delad skrivare är samma namn som angetts under installeringsprocessen för servern.
5. Klicka på **Bläddra** efter en skrivare och klicka sedan på **Ja** (För Windows 2000 klicka på **OK**).
Om det är en ny skrivare kan det hända att du uppmanas att installera skrivardrivrutiner. Om det inte finns några systemdrivrutiner tillgängliga måste du ange sökväg till tillgängliga drivrutiner.
6. Välj om du vill ha denna skrivare som standardskrivare för klienten och klicka på **Nästa** och klicka sedan på **Avsluta** (För Windows 2000 klicka på **Slutför**).
7. Skriv ut en testsida för att kontrollera installationen av skrivare:
 - a. Klicka på **Start** → **Inställningar** → **Skrivare och fax (Skrivare för Windows 2000)**.

- b. Välj den skrivare du just installerade.
- c. Klicka på Arkiv→Egenskaper.
- d. Från fliken **Allmänt** klicka på **Skriv ut testsida**.
När en testsida skrivits ut framgångsrikt är installationen av skrivaren färdig.

För Windows Vista® och Windows Server 2008:

1. Klicka på Start→Kontrollpanelen→**Hårdvara och ljud**→Skrivare (Start→Kontrollpanelen→Skrivare för Windows Server 2008).
2. Klicka på **Lägg till en skrivare** för att starta guiden **Lägg till skrivare**.
3. Välj **Lägg till en nätverksskrivare, trådlös skrivare eller Bluetooth-skrivare**, och klicka sedan på **Nästa**. Om skrivaren är listad välj skrivaren och klicka på **Nästa** eller välj **Skrivaren jag vill använda finns inte med i listan** och skriv in sökvägen till skrivaren i textrutan **Välj en delad skrivare efter namn** och klicka på **Nästa**.
Till exempel: \\<server värnhamn>\<namn på delad skrivare>
Server värnhamn är namnet på serverdatorn som den identifieras på nätverket. Namnet på delad skrivare är samma namn som angetts under installeringsprocessen för servern.
4. Om det är en ny skrivare kan det hända att du uppmanas att installera skrivardrivrutiner. Om det inte finns några systemdrivrutiner tillgängliga måste du ange sökväg till tillgängliga drivrutiner.
5. Välj om du vill att denna skrivare skall vara den förvalda skrivaren för klienten, klicka på **Nästa**.
6. Om du vill verifiera skrivarinstallationen klicka på **Skriv ut en testsida**.
7. Klicka på **Slutför**.

[Tillbaka till innehåll-sidan](#)

[Tillbaka till innehåll-sidan](#)

Åtgärda pappersstopp

Genom val av lämpliga utskriftsmaterial och rätt laddning kan du undvika de flesta pappersstopp. Se "[Riktlinjer för utskriftsmaterial](#)" för ytterligare information.

- [Undvika pappersstopp](#)
- [Identifiera platsen för pappersstopp](#)
- [Ta bort utskriftsstopp från enkelarkmataren](#)
- [Ta bort utskriftsstopp från Magasin 1](#)
- [Ta bort utskriftsstopp från fixeringsenheten](#)

 **Anmärkning:** Innan du köper större mängder av något utskriftsmaterial rekommenderar Dell att du gör provutskrifter först.

Undvika pappersstopp

- 1 Använd endast rekommenderat utskriftsmaterial. Se "[Riktlinjer för utskriftsmaterial](#)" för ytterligare information.
 - 1 Se "[Ladda utskriftsmedia i Magasin 1](#)" och "[Ladda enkelarkmataren](#)" för att ladda utskriftsmedia korrekt.
 - 1 Fyll inte på för mycket i utskriftsmaterialkällorna. Se till att höjden på bunten med utskriftsmaterial inte överskrider maximal höjd angiven med linjen för laddning i magasinet.
 - 1 Ladda inte skrynkligt, fuktigt eller krullat utskriftsmaterial.
 - 1 Vik, lufta och räta ut utskriftsmaterial innan du laddar det. Om ett stopp uppstår med utskriftsmaterial försök att mata ett ark i tagen genom enkelarkmataren.
 - 1 Använd inte utskriftsmaterial som du har klippt eller beskurit själv.
 - 1 Blanda inte utskriftsmaterial av olika storlek, vikt eller typ i samma utskriftsmaterial källa.
 - 1 Se till att den rekommenderade sidan för utskrift är vänd uppåt när du sätter in utskriftsmaterialet. Men den rekommenderade sidan för utskrift ska vändas neråt när du använder enkelarkmataren.
 - 1 Förvara utskriftsmaterial i lämplig miljö. För mer information se "[Förvaring av utskriftsmaterial](#)".
 - 1 Ta inte bort matarmagasinet under ett utskriftsjobb.
 - 1 Tryck till ordentligt på magasinet efter laddning.
 - 1 Se till att alla kablar som ansluts till skrivaren är fastsatta ordentligt.
 - 1 Om du sätter styrskenorna för snävt kan det orsaka pappersstopp.
 - 1 Torka separatorrullarna i magasinen eller enkelarkmataren med en i vatten lätt fuktad trasa om stopp uppstår ofta på grund av felaktig matning av papper.
-

Identifiera platsen för pappersstopp

Följande illustrationer visar var pappersstopp kan uppstå längs pappersbanan.

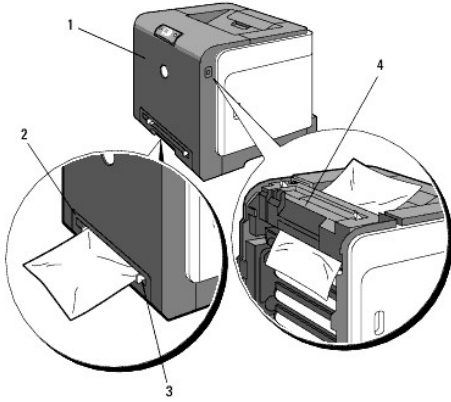

⚠ Varning: Försök inte åtgärda några pappersstopp genom att använda verktyg eller instrument. Detta kan orsaka permanent skada på skrivaren.

1	Frontlucka
2	Magasin 1
3	Enkelarkmatare
4	Fixeringsenhet

Ta bort utskriftsstopp från enkelarkmataren

🕒 Notering: För att skydda trummorna på tonerkassetterna mot starkt ljus, stäng frontluckan inom tre minuter. Om frontluckan förblir öppen i mer än tre minuter kan det hända att utskriftskvaliteten försämras.

🔧 Anmärkning: För att åtgärda felet som visas på styrpanelen måste du rensa allt utskriftsmaterial från pappersbanan.

1. Dra pappret som fastnat ut ur enkelarkmataren. Om inget fastnat papper hittas eller det är svårt att ta bort pappret, gå till nästa steg för att ta bort fastnat papper från insidan av skrivaren.

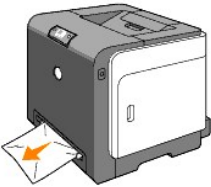

2. Ta bort magasin 1 från skrivaren och dra sedan ut det fastnade pappret som är kvar inuti skrivaren. Om inget fastnat papper hittas eller det är svårt att ta bort pappret, gå till nästa steg för att ta bort fastnat papper från insidan av skrivaren.

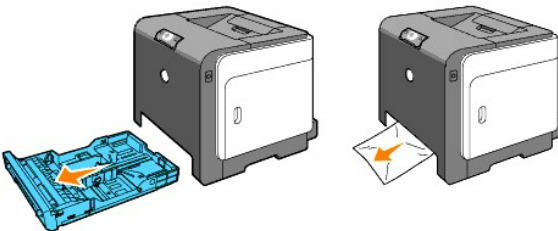

3. Öppna frontluckan genom att trycka på knappen (höger sida) och ta bort papper som fastnat. Bekräfta sedan att det inte finns några pappersremsor kvar inne i skrivaren.

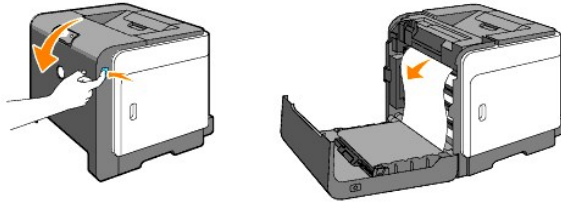

4. Stäng frontluckan.
5. För tillbaka magasinet i skrivaren och tryck till dess det tar stopp.

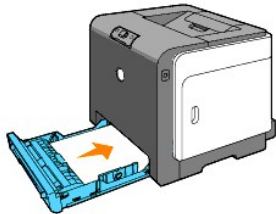

Ta bort utskriftsstopp från Magasin 1

- 🕒 **Notering:** För att skydda trummorna på tonerkassetterna mot starkt ljus, stäng frontluckan inom tre minuter. Om frontluckan förblir öppen i mer än tre minuter kan det hända att utskriftskvaliteten försämras.
- 🔧 **Anmärkning:** För att åtgärda felet som visas på styrpanelen måste du rensa allt utskriftsmaterial från pappersbanan.

1. Dra ut magasinet från skrivaren försiktigt. Håll magasinet med båda händer, lyft framsidan något och lyft bort det från skrivaren.

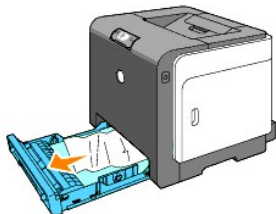

2. Ta bort allt fastnat och/eller skrynklat papper från magasinet.

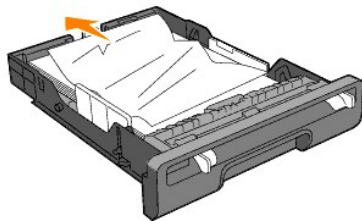

3. Dra försiktigt ut det fastnade pappret för att undvika att det rivs av. Om det fortfarande är svårt att ta bort pappret gå till nästa steg för att ta bort fastnat papper från insidan av skrivaren.



4. Öppna frontluckan genom att trycka på knappen (höger sida) och ta bort papper som fastnat. Bekräfta sedan att det inte finns några pappersremsor kvar inne i skrivaren.

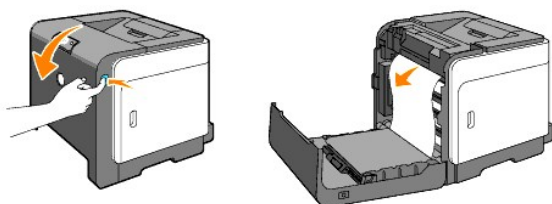

5. Stäng frontluckan.



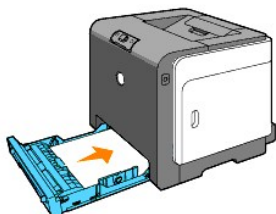

6. För in magasinet i skrivaren och tryck till dess det tar stopp.



 **Varning:** Använd inte överdriven kraft på magasinet. Om du gör det kan magasinet eller insidan på skrivaren skadas.

Ta bort utskriftsstopp från fixeringsenheten

-  **Notering:** Försäkra att inget vidrör eller skrapar ytan (svartfärgad film) på bandenheten. Repor, smuts eller olja från dina händer på filmen eller bandenheten kan reducera utskriftskvaliteten.
-  **Notering:** För att skydda trummorna på tonerkassetterna mot starkt ljus, stäng frontluckan inom tre minuter. Om frontluckan förblir öppen i mer än tre minuter kan det hända att utskriftskvaliteten försämras.
-  **Anmärkning:** För att åtgärda felet som visas på styrpanelen måste du rensa allt utskriftsmaterial från pappersbanan.

1. Stäng av skrivaren och vänta i 30 minuter.
2. Tryck på knappen (höger sida) och öppna den yttre frontluckan.

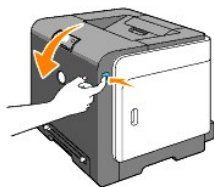

3. Lyft spakarna på båda sidor om fixeringsenheten och ta bort pappret som fastnat. Om något papper som fastnat inte kan hittas gå till nästa steg.

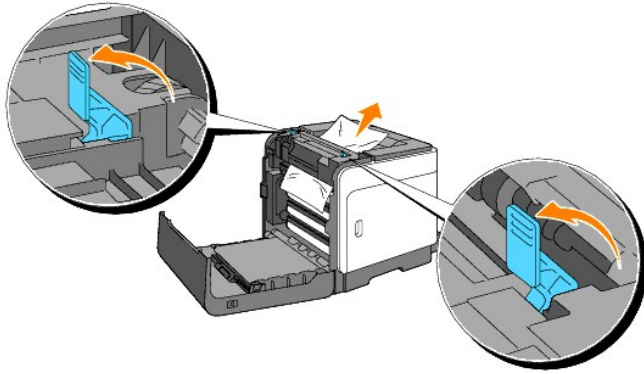

 **Varning:** Fixeringsenheten är het. Rör den inte det kan orsaka brännskador.

4. Öppna luckan till fixeringsenheten och ta bort fastnat papper.
5. Stäng luckan till fixeringsenheten och tryck ner spakarna på båda sidor om fixeringsenheten.

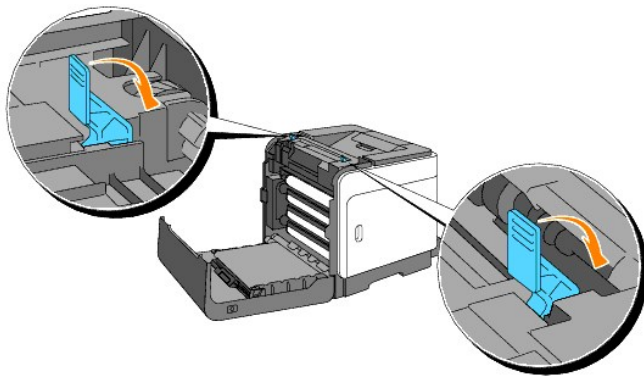

6. Bekräfta att det inte finns några papperslappar kvar inuti skrivaren och stäng sedan frontluckan.



[Tillbaka till innehåll-sidan](#)

[Tillbaka till innehåll-sidan](#)

Felsökningsguide

- [Grundläggande skrivarproblem](#)
- [Utskriftsproblem](#)
- [Problem med utskriftskvaliteten](#)
- [Andra problem](#)
- [Kontakta service](#)

Grundläggande skrivarproblem

En del skrivarproblem kan var enkla att lösa. Om ett problem uppstår med din skrivare, kontrollera var och en i följande:

- 1 Skrivarens nätkabel är isatt ordentligt i skrivaren och ett jordat uttag.
- 1 Strömmen till skrivaren är på.
- 1 Det elektriska uttaget inte är avstängt vid någon kontakt eller strömbrytare.
- 1 Annan elektrisk utrustning ansluten till uttaget fungerar.
- 1 Om du kontrollerat allt ovan och fortfarande har problem, stäng av skrivaren och vänta i 10 sekunder och sätt sedan på skrivaren igen. Detta brukar fixa problemet.

Utskriftsproblem

Problem	Åtgärd
Jobbet skrevs inte ut korrekt eller felaktiga tecken skrevs ut.	Se till att utskriftsmaterial är laddat i skrivaren.
	Bekräfta att skrivaren använder rätt sidbeskrivningsspråk (PDL).
	Bekräfta att du använder korrekt skrivardrivrutin.
	Se till att du använder rätt Ethernet eller USB och att den är ordentligt ansluten till skrivaren.
	Bekräfta att korrekt utskriftsmaterialstorlek är vald.
	Om du använder buffer för utskrift bekräfta att buffern inte stannat.
Utskriftsmaterialet matas fel eller flera ark matas samtidigt.	Kontrollera skrivarens gränssnitt från menyn Verktöglåda . Avgör gränssnittet hos värden. Skriv ut en enhetsinställningssida för att bekräfta att nuvarande inställning av gränssnitt är rätt.
	Se till att utskriftsmaterialet du använder fyller kraven för din skrivare. Se " Utskriftsmaterial som stöds " för ytterligare information.
	Böj utskriftsmaterialet före laddning i någon av källorna.
	Se till att utskriftsmaterial är korrekt laddat.
	Se till att styrskenorna för pappersbredd och längd i utskriftsmaterialkällorna är korrekt

	<p>justerade.</p> <p>Se till att Magasin 1 är ordentligt isatt.</p> <p>Fyll inte på för mycket i utskriftsmaterialkällorna.</p> <p>För inte in utskriftsmaterial i enkelarkmataren med våld när du laddar den, den kan då bli skev eller böjd.</p> <p>Ta bort eventuella krullade utskriftsmaterial från källorna.</p> <p>Ladda den rekommenderade sidan för utskrift korrekt för den typ av utskriftsmaterial du använder. Se "Ladda utskriftsmedia i Magasin 1" för ytterligare information.</p> <p>Vänd utskriftsmaterialet upp och ner eller fram och bak och försök att skriva ut igen för att se om matningen förbättras.</p> <p>Blanda inte olika sorters utskriftsmaterial.</p> <p>Blanda inte buntar av utskriftsmaterial.</p> <p>Ta bort de översta och understa krullade arken i en bunt innan laddning av utskriftsmaterial.</p> <p>Ladda endast källan för utskriftsmaterial när den är tom.</p> <p>Torka separatorrullarna i magasinet eller enkelarkmataren med en i vatten lätt fuktad trasa.</p>
Kuvertet är skrynkligt efter utskrift.	När du skriver ut ett Monarch, Youkei 2 eller Youkei 3 kuvert använd Magasin 1 för att ladda kuvert med fliken öppen när långsidan på kuvertet är vänd mot skrivaren.
Sidbrytning på oväntade ställen.	Öka inställningen för Time-out i menyn Skrivarinställningar i Dell Printer Configuration Web Tool .
Utskriftsmaterial staplas inte ordentligt i uppsamlingsfacket.	Vänd högen med utskriftsmedia i magasinet.
Skrivaren skriver inte ut på båda sidor.	Välj Vik längs kortsida eller Vik längs långsida från menyn Duplex i fliken Utskriftsinställning i skrivarens drivrutin.
Papper är krullat i Magasin 1.	Ladda papper i enkelarkmataren.

Problem med utskriftskvalitén

Utskriften är för ljus.



Är någon del eller hela utskriften för ljus?
[Hela utskriften är för ljus.](#)
[Delar av utskriften är för ljus.](#)

Hela utskriften är för ljus.

Tonerkassetterna kan vara slut eller behöva bytas. Bekräfta mängden toner som återstår för varje skrivarkassett.

1. Tryck på [Skrivarstatus] och tryck sedan på fliken Status i skrivarens drivrutin.

Se till att Icke-Dell toner inte är valt i fliken Underhåll av skrivare i Verktygslåda.

1. Klicka på knappen **Verktygslåda**.

Ange Toner sparläge till Av i skrivardrivrutinen.

1. Tryck på [Utskriftsinställningar] och tryck på fliken Avancerad.

Om du skriver ut på en ojämn yta ändra inställningarna för papperstyp i skrivardrivrutinen. Till exempel, ändra vanligt papper till tjockt.

1. Tryck på [Utskriftsinställningar] och tryck på fliken Pappersmagasin.

Bekräfta att korrekt utskriftsmaterial används.

1. Se "[Utskriftsmaterial storlek och support](#)".

Se till att åtta gula band är ordentligt borttagna från PHD (Skrivhuvudenhet) enheten.

1. Se "[Byt ut PHD \(Print Head Device\) enheten](#)" och "[Installera PHD-enheten](#)".

Se till att framkallarmotorn startar.

1. Kontakta Dell.

Se till att fördelningsmotorn startar.

1. Kontakta Dell.

När du skriver ut många bilder med låg densitet använd Toner förnyaläge.

1. Klicka på knappen **Verktygslåda**.
2. Tryck på Start knappen för att kontrollera densiteten för färgerna.
3. Om utskriften är för ljus, välj Förnyelseläge från listan. Tryck Start(1)-(4) knapparna.

Varning: Användning av Förnyelseläge konsumerar extra toner.

4. Efter att du har avslutat Förnyelseläge, välj Diagramutskrift från listan. Tryck på knappen Skriv ut med A4(3) eller Skriv ut med Letter(C) för 4-färgskonfigureringsdiagram. "Utskrift" visas. Är problemet åtgärdat?

Ja. Uppgiften är slutförd.

Nej. PHD-enheten är gammal eller skadad. Byt ut PHD-enheten.

Försök med reserv PHD-enheten om möjligt.

1. Byt ut PHD-enheten. Se "[Byt ut PHD \(Print Head Device\) enheten](#)" och "[Installera PHD-enheten](#)".
2. Efter att du har ersatt PHD-enheten, klicka på knappen **Verktygslåda**.
3. Tryck på knappen Skriv ut med A4(3) eller Skriv ut med Letter(C). Är problemet åtgärdat?

Ja. PHD-enheten är gammal eller skadad. Byt ut PHD-enheten.

Nej. Kontakta Dell.

Kontakta Dell.

1. Kontakta Dell.

Delar av utskriften är för ljus.

När du skriver ut många bilder med låg densitet använd Toner förnyaläge.

1. Klicka på knappen **Verktygslåda**.
2. Tryck på Start knappen för att kontrollera densiteten för färgerna.
3. Om utskriften är för ljus, välj Förnyelseläge från listan. Tryck Start(1)-(4) knapparna.

Varning: Användning av Förnyelseläge konsumerar extra toner.

4. Efter att du har avslutat Förnyelseläge, välj Diagramutskrift från listan. Tryck på knappen Skriv ut med A4(3) eller Skriv ut med Letter(C) för 4-färgskonfigureringsdiagram. "Utskrift" visas.

Är problemet åtgärdat?

Ja. Uppgiften är slutförd.

Nej. PHD-enheten är gammal eller skadad. Byt ut PHD-enheten.

Försök med reserv PHD-enheten om möjligt.

1. Byt ut PHD-enheten. Se "[Byt ut PHD \(Print Head Device\) enheten](#)" och "[Installera PHD-enheten](#)".
2. Efter att du har ersatt PHD-enheten, klicka på knappen **Verktygslåda**.
3. Tryck på knappen Skriv ut med A4(3) eller Skriv ut med Letter(C).
Är problemet åtgärdat?

Ja. PHD-enheten är gammal eller skadad. Byt ut PHD-enheten.

Nej. Kontakta Dell.

Kontakta Dell.

Tonern smetar ut sig eller utskriften kommer utanför sidan.

Om du skriver ut på en ojämn yta ändra inställningarna för papperstyp i skrivardrivrutinen. Till exempel, ändra vanligt papper till tjockt.



1. Tryck på [Utskriftsinställningar] och tryck på fliken Pappersmagasin.

Bekräfta att korrekt utskriftsmaterial används.

1. Se "[Utskriftsmaterial storlek och support](#)."

Försök med reserv PHD-enheten om möjligt.

1. Byt ut PHD-enheten. Se "[Byt ut PHD \(Print Head Device\) enheten](#)" och "[Installera PHD-enheten](#)".
2. Efter det att du har bytt ut PHD-enheten, skriv ut ett papper. "Utskrift" visas.
Är problemet åtgärdat?

Ja. PHD-enheten är gammal eller skadad. Byt ut PHD-enheten.

Nej. Kör steg 1.

Försök med reserv fixeringsenheten, om möjligt.

1. Ersätt fixeringsenheten. Se "[Ta bort använd fixeringsenhet](#)" och "[Installera en ny fixeringsenhet](#)".
2. Efter det att du har bytt ut fixeringsenheten, skriv ut ett papper. "Utskrift" visas.
Är problemet åtgärdat?
Ja. Fixeringsenheten är gammal eller skadad. Ersätt fixeringsenheten.
Nej. Kontakta Dell.

Fläckar med toner syns på sidan/utskriften är suddig.



Kontrollera att tonerkassetterna är ordentligt installerade.

1. Se "[Installera tonerkassetterna](#)".

Se till att PHD-enheten är ordentligt installerad.

1. Se "[Byt ut PHD \(Print Head Device\) enheten](#)" och "[Installera PHD-enheten](#)".

Försök med reserv PHD-enheten om möjligt.

1. Byt ut PHD-enheten. Se "[Byt ut PHD \(Print Head Device\) enheten](#)" och "[Installera PHD-enheten](#)".
2. Efter att du har ersatt PHD-enheten, klicka på knappen **Verktyslåda**.
3. Tryck på Skriv ut med A4(1) eller Skriv ut med Letter (A). "Utskrift" visas.

Är problemet åtgärdat?

Ja. PHD-enheten är gammal eller skadad. Byt ut PHD-enheten.

Nej. Kontakta Dell.

Kontakta Dell.

Hela sidan är vit.

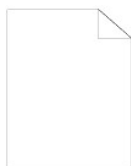

Tonerkassetterna kan vara slut eller behöva bytas. Bekräfta mängden toner som återstår för varje tonerkassett.

1. Tryck på [Skrivarstatus] och tryck sedan på fliken Status i skrivarens drivrutin.

Se till att Icke-Dell toner inte är valt i fliken Underhåll av skrivare i Verktyslåda.

1. Klicka på knappen **Verktyslåda**.

Ange Toner sparläge till Av i skrivardrivrutinen.

1. Tryck på [Utskriftsinställningar] och tryck på fliken

Avancerad.

Om du skriver ut på en ojämn yta ändra inställningarna för papperstyp i skrivardrivrutinen. Till exempel, ändra vanligt papper till tjockt.

1. Tryck på [Utskriftsinställningar] och tryck på fliken Pappersmagasin.

Bekräfta att korrekt utskriftsmaterial används.

1. Se "[Utskriftsmaterial storlek och support](#)".

Se till att åtta gula band är korrekt borttagna från PHD-enheten.

1. Se "[Byt ut PHD \(Print Head Device\) enheten](#)" och "[Installera PHD-enheten](#)".

Se till att framkallarmotorn startar.

1. Kontakta Dell.

Se till att fördelningsmotorn startar.

1. Kontakta Dell.

Försök med reserv PHD-enheten om möjligt.

1. Byt ut PHD-enheten. Se "[Byt ut PHD \(Print Head Device\) enheten](#)" och "[Installera PHD-enheten](#)".
2. Efter att du har ersatt PHD-enheten, klicka på knappen **Verktyslåda**.
3. Tryck på [Diagramutskrift] och tryck sedan på knappen Skriv ut med A4(3) eller Skriv ut med Letter(C).
Är problemet åtgärdat?

Ja. PHD-enheten är gammal eller skadad. Byt ut PHD-enheten.

Nej. Kontakta Dell.

Kontakta Dell.

Ränder syns på sidan.



Tonerkassetterna kan vara slut eller behöva bytas. Bekräfta mängden toner som återstår för varje tonerkasset.

1. Tryck på [Skrivarstatus] och tryck sedan på fliken Status i skrivarens drivrutin.

Se till att Icke-Dell toner inte är valt i fliken Underhåll av skrivare i Verktyslåda.

1. Klicka på knappen **Verktyslåda**.
2. Välj icke-Dell toner från listan.

Försök med reserv PHD-enheten om möjligt.

1. Byt ut PHD-enheten. Se "[Byt ut PHD \(Print Head Device\) enheten](#)" och "[Installera PHD-enheten](#)".
2. Efter att du har ersatt PHD-enheten, klicka på knappen **Verktyslåda**.
3. Tryck på knappen Skriv ut med A4(1) eller Skriv ut med Letter(A). "Utskrift" visas.
Är problemet åtgärdat?

Ja. PHD-enheten är gammal eller skadad. Byt ut PHD-enheten.

Nej. Kontakta Dell.

Kontakta Dell.

Delar av eller hela sidan skrivs ut svart.

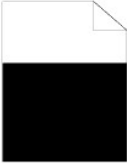

Se till att Färg (Auto) är valt i Utmatad färg under fliken Utskriftsinställning i skrivarens drivrutin.

1. Tryck på [Utskriftsinställningar] och tryck på fliken Utskriftsinställning.

Försök med reserv PHD-enheten om möjligt.

1. Byt ut PHD-enheten. Se "[Byt ut PHD \(Print Head Device\) enheten](#)" och "[Installera PHD-enheten](#)".
2. Efter att du har ersatt PHD-enheten, klicka på knappen **Verktyslåda**.
3. Tryck på knappen Skriv ut med A4(3) eller Skriv ut med Letter(C).

Är problemet åtgärdat?

Ja. PHD-enheten är gammal eller skadad. Byt ut PHD-enheten.

Nej. Kontakta Dell.

Kontakta Dell.

Breda prickar skrivs ut i färg



Lokalisera orsaken till problemet med hjälp av Breddkonfigureringsdiagrammet.

1. Klicka på knappen **Verktyslåda**.
2. Tryck på knappen Skriv ut med A4(1) eller Skriv ut med Letter(A).
3. Gör något av följande:

När orsaken till problemet lokaliseras till PHD-enheten:

1. Byt ut PHD-enheten. Se "[Byt ut PHD \(Print Head Device\) enheten](#)" och "[Installera PHD-enheten](#)".
2. Efter att du har ersatt PHD-enheten, klicka på knappen **Verktyslåda**.
3. Tryck på knappen Skriv ut med A4(1) eller Skriv ut med Letter(A). "Utskrift" visas.
Är problemet åtgärdat?

Ja. PHD-enheten är gammal eller skadad. Byt ut PHD-enheten.

Nej. Kontakta Dell.

När orsaken till problemet lokaliseras till fixeringsenheten:

1. Ersätt fixeringsenheten. Se "[Ta bort använd fixeringsenhet](#)" och "[Installera en ny fixeringsenhet](#)".

<p>2. Efter att du har ersatt fixeringsenheten, klicka på knappen Verktyglåda.</p> <p>3. Tryck på knappen Skriv ut med A4(1) eller Skriv ut med Letter(A). "Utskrift" visas. Är problemet åtgärdat?</p>
<p>Ja. Fixeringsenheten är gammal eller skadad. Ersätt fixeringsenheten</p>
<p>Nej. Kontakta Dell.</p>
<p>När orsaken till problemet lokaliseras till skrivaren:</p> <p>1. Kontakta Dell.</p>

Vertikala tomrum

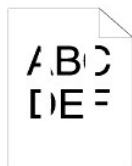

<p>Se till att ljusstrålen inte är övertäckt.</p> <ol style="list-style-type: none"> 1. Ta bort PHD-enheten och förvara den på en mörk plats. Se "Byt ut PHD (Print Head Device) enheten". 2. Kontrollera ljusstrålen och ta sedan bort avskärningen. 3. Installera om PHD-enheten. Se "Installera PHD-enheten". 4. Klicka på knappen Verktyglåda. 5. Tryck på knappen Skriv ut med A4(1) eller Skriv ut med Letter(A). "Utskrift" visas. Är problemet åtgärdat? <p>Ja. Uppgiften är slutförd. Nej. Gå till nästa steg.</p> <p>Försök med reserv PHD-enheten om möjligt.</p> <ol style="list-style-type: none"> 1. Byt ut PHD-enheten. Se "Byt ut PHD (Print Head Device) enheten" och "Installera PHD-enheten". 2. Efter att du har ersatt PHD-enheten, klicka på knappen Verktyglåda. 3. Efter att du bytt ut PHD-enheten, tryck på knappen Skriv ut med A4(1) eller Skriv ut med Letter(A). "Utskrift" visas. Är problemet åtgärdat? <p>Ja. PHD-enheten är gammal eller skadad. Byt ut PHD-enheten. Nej. Kontakta Dell. Kontakta Dell.</p>

Spökbild

<p>Lokalisera orsaken till problemet med hjälp av Spökkonfigureringsdiagrammet.</p> <ol style="list-style-type: none"> 1. Klicka på knappen Verktyglåda. 2. Tryck på knappen Skriv ut med A4(2) eller Skriv ut med Letter(B). Gör något av följande: <p>När en spökbild skrivs ut som ett positiv försök med ersättnings PHD-enhet om möjligt.</p> <ol style="list-style-type: none"> 1. Se "Byt ut PHD (Print Head Device) enheten" och "Installera PHD-enheten". 2. Efter att du bytt ut PHD-enheten, tryck på [Diagramutskrift] och tryck sedan på knappen Skriv ut med A4(2) eller Skriv ut med Letter(B). "Utskrift" visas. Är problemet åtgärdat? <p>Ja. PHD-enheten är gammal eller skadad. Byt ut PHD-</p>

<p>enheten. Nej. Kontakta Dell. När spökbild skrivs ut som negativ använd rekommenderat papper. Är problemet åtgärdat?</p>
<p>Ja. Uppgiften är slutförd.</p>
<p>Nej. Gör något av följande:</p>
<p>Försök med reserv PHD-enheten om möjligt.</p> <ol style="list-style-type: none"> 1. Byt ut PHD-enheten. Se "Byt ut PHD (Print Head Device) enheten" och "Installera PHD-enheten". 2. Efter att du bytt ut PHD-enheten, klicka på knappen Verktygslåda och tryck sedan på knappen Skriv ut med A4(2) eller Skriv ut med Letter(B). "Utskrift" visas. Är problemet åtgärdat?
<p>Ja. PHD-enheten är gammal eller skadad. Byt ut PHD-enheten.</p>
<p>Nej. Kontakta Dell.</p>
<p>Justera överföringsbiasen.</p> <ol style="list-style-type: none"> 1. Klicka på knappen Verktygslåda. 2. Justera inställningen för papperstyp och tryck på knappen Tillämpa nya inställningar. 3. Klicka på knappen Verktygslåda. 4. Tryck på knappen Skriv ut med A4(2) eller Skriv ut med Letter(B).

Ljus svag



<p>Kontrollera mönster för ljus svag.</p> <ol style="list-style-type: none"> 1. Klicka på knappen Verktygslåda. 2. Tryck på knappen Skriv ut med A4(1) eller Skriv ut med Letter(A). "Utskrift" visas. Passade mönstren?
<p>Ja. Kör Tillämpa nya inställningar.</p> <ol style="list-style-type: none"> 1. Klicka på knappen Verktygslåda. 2. Efter att du startat Tillämpa nya inställningar, klicka på knappen Verktygslåda och tryck sedan på knappen Skriv ut med A4(3) eller Skriv ut med Letter(C). "Utskrift" visas. Är problemet åtgärdat?
<p>Ja. Uppgiften är slutförd.</p>
<p>Nej. Byt ut PHD-enheten. Se "Byt ut PHD (Print Head Device) enheten" och "Installera PHD-enheten".</p>
<p>Nej. Kontakta Dell.</p>

Dimma

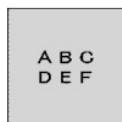

Kör Tillämpa nya inställningar.

1. Klicka på knappen **Verktygslåda**.
2. Efter att du har avslutat Förnyelseläge, välj Diagramutskrift från listan. Tryck på knappen Skriv ut med A4(3) eller Skriv ut med Letter(C). "Utskrift" visas.
Är problemet åtgärdat?

Ja. Uppgiften är slutförd.

Nej. Byt ut PHD-enheten, om möjligt. Se "[Byt ut PHD \(Print Head Device\) enheten](#)" och "[Installera PHD-enheten](#)".

Efter att du har avslutat Förnyelseläge, välj Diagramutskrift från listan. Tryck på knappen Skriv ut med A4(3) eller Skriv ut med Letter(C). "Utskrift" visas.

Är problemet åtgärdat?

Ja. Uppgiften är slutförd.

Nej. Kontakta Dell.

Bead-Carry-Out (BCO)



Utför Justera höjd om du installerar skrivaren på en plats högt över havet.

1. Klicka på knappen **Verktygslåda**.
2. Väljer ett värde nära höjden på installationsplatsen för skrivaren.

Är problemet åtgärdat?

Ja. Uppgiften är slutförd.

Nej. Byt ut PHD-enheten, om möjligt. Se "[Byt ut PHD \(Print Head Device\) enheten](#)" och "[Installera PHD-enheten](#)".

Är problemet åtgärdat?

Ja. PHD-enheten är gammal eller skadad. Byt ut PHD-enheten.

Nej. Kontakta Dell.

Märken



Lokalisera orsaken till problemet med hjälp av Breddkonfigureringsdiagrammet.

1. Klicka på knappen **Verktygslåda**.
2. Tryck på Skriv ut med A4(1) eller Skriv ut med Letter (A).
3. Gör något av följande:

Orsaken till problemet lokaliseras till PHD-enheten:

1. Byt ut PHD-enheten. Se "[Byt ut PHD \(Print Head Device\) enheten](#)" och "[Installera PHD-enheten](#)".

<p>2. Efter att du bytt ut PHD-enheten, tryck på Skriv ut med A4(1) eller Skriv ut med Letter(A). "Utskrift" visas. Är problemet åtgärdat?</p>
<p>Ja. Uppgiften är slutförd.</p>
<p>Nej. Kontakta Dell.</p>
<p>Orsaken till problemet lokaliseras till fixeringsenheten.</p> <p>1. Ersätt fixeringsenheten. Se "Ta bort använd fixeringsenhet" och "Installera en ny fixeringsenhet".</p> <p>2. Efter att du bytt ut fixeringsenheten, tryck på Skriv ut med A4(1) eller Skriv ut med Letter(A). "Utskrift" visas. Är problemet åtgärdat?</p>
<p>Ja. Uppgiften är slutförd.</p>
<p>Nej. Kontakta Dell.</p>
<p>Orsaken till problemet lokaliseras till skrivaren eller så kunde orsaken inte bestämmas.</p> <p>1. Kontakta Dell.</p>

Ringmärken



<p>Passa felutskriften mot mönstret för ringmärken?</p> <p>Ja. Klicka på knappen Verktyslåda.</p> <p>1. Klicka på Start-knappen.</p> <p>2. Efter att du utfört Framkallare omrörläge, klicka på knappen Verktyslåda och tryck sedan på knappen Skriv ut med A4(1) eller Skriv ut med Letter(A). "Utskrift" visas. Är problemet åtgärdat?</p>
<p>Ja. Uppgiften är slutförd.</p>
<p>Nej. Byt ut PHD-enheten. Se "Byt ut PHD (Print Head Device) enheten" och "Installera PHD-enheten".</p>
<p>Nej. Byt ut PHD-enheten. Se "Byt ut PHD (Print Head Device) enheten" och "Installera PHD-enheten".</p>
<p>Kontakta Dell.</p>

Onormalt ljud

<p>Lokalisera orsaken till problemet genom att ta bort tonerkassetterna, fixeringsenheten och PHD-enheten.</p> <p>1. Ta bort tonerkassetterna, fixeringsenheten och PHD-enheten. Se "Ta bort använd tonerkassett", "Ta bort använd fixeringsenhet" och "Byt ut PHD (Print Head Device) enheten".</p> <p>2. Klicka på knappen Verktyslåda.</p> <p>3. Tryck på knappen Start efter att ha valt Huvudmotor funktionskontroll, Fixeringsenhetsmotor funktionskontroll och Hoppa över motorkontroll för att identifiera det onormala ljudet. Kontrollera om ljudet från knappen Spela ljud för stämmer med det onormala ljudet.</p>
<p>1. Stämde ljudet från Huvudmotor funktionskontroll?</p>

Ja. Kontakta Dell.
Nej. Gå till nästa steg.
2. Stämde ljudet från Fixeringsenhetsmotor funktionskontroll?
Ja. Kontakta Dell.
Nej. Gå till nästa steg.
3. Stämde ljudet från Hoppa över motorkontroll ?
 Anmärkning: Kontrollerar inte funktionen på fördelningsmotorn upprepade gånger.
Ja. Kontakta Dell.
Nej. Ersätt fixeringsenheten. Se " Ta bort använd fixeringsenhet " och " Installera en ny fixeringsenhet ".
4. Stämde ljudet från Fixeringsenhetsmotor funktionskontroll?
Ja. Kontakta Dell.
Nej. Byt ut PHD-enheten. Se " Byt ut PHD (Print Head Device) enheten " och " Installera PHD-enheten ".
5. Stämde ljudet från Huvudmotor funktionskontroll?
Ja. Kontakta Dell.

Stopp/Justering



Jobbet skrivs ut men topp- och sidomarginalerna är felaktiga.

1. Se till att marginalerna är rätt inställda i ditt program.



Färgregistrering är inte rätt justerad.

Gör något av följande:

1. Klicka på knappen **Verktygslåda**.
2. Tryck på Start-knappen för Färgreg.diagram.

Är problemet åtgärdat?

Ja. Uppgiften är slutförd.

Nej. Försök med reserv PHD-enheten om möjligt.

1. Byt ut PHD-enheten. Se "[Byt ut PHD \(Print Head Device\) enheten](#)" och "[Installera PHD-enheten](#)".
2. Efter att du har ersatt PHD-enheten, Klicka på knappen **Verktygslåda**.
3. Tryck på Start-knappen för Autokorrigerar. Passa färgdiagrammet med felpappret?

Ja. PHD-enheten är gammal eller skadad. Byt ut PHD-enheten. Se " Byt ut PHD (Print Head Device) enheten " och " Installera PHD-enheten ".
Nej. Tryck på Start-knappen för Färgreg.diagram.
Passa färgdiagrammet med felpappret?
Ja. Uppgiften är slutförd.
Nej. Kontrollera offsetvärdet som visas i det utskrivna diagrammet och ange repsektive värde för Justering färgregistrering 1 (Lateral) och Justering färgregistrering 2 (Process) och tryck sedan på knappen Start för Färgreg.diagram.
Passa färgdiagrammet med felpappret?
Ja. Uppgiften är slutförd.
Nej. Kontakta Dell.
Kontakta Dell.

Felaktig matning trassel

<p>Är styrskenor för pappersbredd och längd i utskriftsmaterialkällorna korrekt justerade?</p> <p>Ja.</p> <p>Nej. Använd korrekt utskriftmedia.</p> <p>Är Magasin 1 ordentligt installerat?</p>
Ja. Kontrollerar pappestyp.
Tjock
Är tjockt papper 216 gsm eller mindre?
Ja. Böj utskriftsmedia innan du laddar det.
Nej. Använd papper som är 216 gsm eller mindre.
Är problemet åtgärdat?
Ja. Uppgiften är slutförd.
Nej. Böj utskriftsmedia innan du laddar det.
Tunn
Är tunt papper 60 gsm eller mer?
Ja. Böj utskriftsmedia innan du laddar det.
Nej. Använd papper som är 60 gsm eller mer.
Är problemet åtgärdat?
Ja. Uppgiften är slutförd.
Nej. Böj utskriftsmedia innan du laddar det.
Bestruket
Ladda ett ark med bestruket papper i taget.
Är problemet åtgärdat?
Ja. Uppgiften är slutförd.
Nej. Torka separatorrullarna i magasinet med en trasa som är lätt fuktat med vatten.
Kuvert
Är kuvertet isatt med fjiken stängd och kortändan på kuvertet vänd neråt från enkelarkmataren?
Ja. Kuvertet är krullat.
1. Släta ut pappret.
Är problemet åtgärdat?
Ja. Uppgiften är slutförd.
Nej. Böj utskriftsmedia innan du laddar det.
Nej. Använd andra kuvert.
Är problemet åtgärdat?
Ja. Uppgiften är slutförd.
Nej. Böj utskriftsmedia innan du laddar det.

Nej. Vänd kortsidan på kuvertet in mot skrivaren.
OH-film OH-film kan inte användas.
Manuell duplex. Har pappret krullat sig?
Ja. Pappret har krullat sig.
1. Slåta ut pappret.
Är problemet åtgärdat?
Ja. Uppgiften är slutförd.
Nej. Böj utskriftsmedia innan du laddar det.
Nej. Böj utskriftsmedia innan du laddar det.
Övriga Är pappret fuktigt?
Ja. Vänd pappret upp och ned.
Är problemet åtgärdat?
Ja. Uppgiften är slutförd.
Nej. Försök att torka pappret.
Är problemet åtgärdat?
Ja. Uppgiften är slutförd.
Nej. Böj utskriftsmedia innan du laddar det.
Är problemet åtgärdat?
Ja. Uppgiften är slutförd.
Nej. Torka separatorrullarna i magasinet med en trasa som är lätt fuktat med vatten.
Är problemet åtgärdat?
Ja. Uppgiften är slutförd.
Nej. Byt ut tonerkassetten.
Är problemet åtgärdat?
Ja. Uppgiften är slutförd.
Nej. Kontakta Dell.

Regi stopp

Se till att PHD-enheten är ordentligt installerad.
1. Byt ut PHD-enheten. Se " Byt ut PHD (Print Head Device) enheten " och " Installera PHD-enheten ".
Är problemet åtgärdat?
Ja. Uppgiften är slutförd.
Nej. Kontakta Dell.

Avsluta stopp

Se till att fixeringsenheten är ordentligt installerad.
1. Ersätt fixeringsenheten. Se " Ta bort använd fixeringsenhet " och " Installera en ny fixeringsenhet ".
Är problemet åtgärdat?
Ja. Uppgiften är slutförd.
Nej. Kontakta Dell.

Flerarksmatning stopp

Är tonerkassetten installerad ordentligt?
--

Ja. Kontrollerar pappestyp.
Nej. Byt ut tonerkassetten korrekt. Se " Ta bort använd tonerkassett " och " Installera en ny tonerkassett ".
Bestruket Ladda ett ark med bestruket papper i taget.
Övriga Är pappret fuktigt?
Ja. Använd torkt papper.
Är problemet åtgärdat?
Ja. Uppgiften är slutförd.
Nej. Böj utskriftsmedia innan du laddar det.
Nej. Böj utskriftsmedia innan du laddar det.
Är problemet åtgärdat?
Ja. Uppgiften är slutförd.
Nej. Torka separatorrullarna i magasinet med en trasa som är lätt fuktat med vatten.
Är problemet åtgärdat?
Ja. Uppgiften är slutförd.
Nej. Byt ut separatorrullen. Se " Byta ut separatorrulle ".
Är problemet åtgärdat?
Ja. Uppgiften är slutförd.
Nej. Byt ut tonerkassetten.

Skrinkligt/fläckigt papper

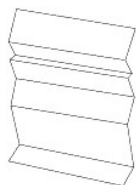

Bekräfta att korrekt utskriftsmaterial används.
1. Se " Utskriftsmaterial storlek och support ".
Om du använder papper som inte Dell rekommenderar använd standard papper. Är problemet åtgärdat?
Ja. Använd en annan typ av papper för att din skrivare stöder inte det papper du använder.
Nej. Gå till nästa steg.
1. Se " Utskriftsmaterial storlek och support ".
Om du använder papper som inte Dell rekommenderar, använd standard papper och kör i Pappersskrynkelt kontrolläge.
1. Klicka på knappen Verktygslåda . 2. Klicka på Start-knappen.
Är pappret skrynkligt?
Ja. Kontakta Dell. Nej. Ersätt fixeringsenheten.
Om du använder kuvert som inte Dell rekommenderar använd standard kuvert. Är problemet åtgärdat?
Ja. Uppgiften är slutförd.
Nej. Kontrollera skrynklor. Är skrynklor inom 30 mm från de fyra kanterna på kuvertet? Ja. Denna typ av skrynklor kan orsakas i normal funktion.

<p>Nej. Är kuvertet 220 mm eller längre?</p> <p>Ja. (Typen av ditt kuvert är C5, ChoKei3, COM-10, YoKei4 eller YochoKei.) Har kuvertet fliken på lång- eller kortsidan? - Fliken på långsidan (C5 eller ShoKei3). Öppna fliken och ladda med fliken vänd neråt i Magasin 1. Är problemet åtgärdat? Ja. Uppgiften är slutförd. Nej. Använd annan typ av kuvert. Är problemet åtgärdat? Ja. Uppgiften är slutförd. Nej. Kontakta Dell. - Fliken på kortsidan (COM-10, YoKei4 eller YochoKei). Använd annan typ av kuvert.</p>
<p>Nej. Öppna fliken och ladda med fliken vänd neråt i Magasin 1. Är problemet åtgärdat? Ja. Uppgiften är slutförd. Nej. Använd annan typ av kuvert. Är problemet åtgärdat? Ja. Uppgiften är slutförd. Nej. Kontakta Dell.</p>
<p>Kan inte skriva ut från Magasin 1 för att Omslagspappret är krullat. Ladda Omslagspapper i enkelarkmataren.</p>

Andra problem

Problem	Åtgärd
Kondens har uppstått inuti skrivaren.	Detta händer oftast inom några timmar efter det att du värmt upp rummet på vintern. Detta uppstår också när skrivaren används på en plats där den relativa fuktigheten är 85% eller mer. Justera fuktigheten eller flytta skrivaren till en lämplig miljö.
"092-310 Skrivarfel." eller "092-910 Rengör CTD-sensorn." visas i Statusmonitorn.	Rensa CTD-sensorn. Se " Rengöring av CTD-sensorn inuti skrivaren. "

Kontakta service

När du ringer för skrivarservice förbered dig att beskriva problemet du upplever eller felmeddelandet som visas på skärmen.

Du behöver veta skrivarens modellbeteckning och serienummer. Se etiketten på baksidan skrivaren nära kontrollkortet för denna information.

[Tillbaka till innehåll-sidan](#)

[Tillbaka till innehåll-sidan](#)

Installera skrivardrivrutiner

- [Individuell skrivarinställning](#)
 - [Inställning av nätverksskrivare](#)
 - [Inställning av nätverksskrivare innan inställning av lokal- eller fjärrskrivare](#)
 - [Lokal skrivare inställning](#)
 - [Fjärrskrivare inställning](#)
 - [Ställ in säkerhet](#)
 - [Instruktioner felsökning](#)
-

Individuell skrivarinställning

1. Sätt i CD:n *Drivrutiner och tillbehör* i din dator för att starta **Navigatör enkel installering**.

 **Anmärkning:** Om CD:n inte startar automatiskt, klicka på **Start**→ **Kör** och skriv D:\setup_assist.exe (där D är enhetsbeteckningen för din CD) och klicka sedan på **OK**.

2. Tryck på **Anpassad installation** för att starta installationsprogrammet.
3. Välj **Privat installation** och klicka på **Nästa**.
4. Klicka på **Installera**.
5. Följ instruktionerna som visas i dialogrutan **Guiden Ny maskinvara** för att installera skrivardrivrutiner på din dator.
6. När skärmen med **Guiden Ny maskinvara slutförs** visas klicka på **Slutför**.
7. Välj antingen **Vanlig installation** eller **Anpassad installation** och klicka sedan på **installera**. Om du väljer **Anpassad installation** kan du välja den speciella mjukvara du vill installera.
8. Klicka på **Slutför** för att lämna guiden när skärmen **Gratulerar!** visas. För att skriva ut en testsida klicka på **Skriv ut testsida** för att skriva ut en testsida.

USB utskrift

En lokal skrivare är en skrivare ansluten till din dator eller skrivarserver via en USB-kabel. Om din skrivare är ansluten till ett nätverk men inte din dator, se "[Inställning av nätverksskrivare](#)" [on page 167](#).

Inställning av nätverksskrivare

Skriv ut och kontrollera skrivarinställningssidan

Före installation av skrivardrivrutiner på din dator, Skriv ut Skrivarinställningssidan för att kontrollera IP-adressen till din skrivare.

1. Skriv ut en sida med skrivarinställningar.
 - a. Klicka på **Start**→ **Alla program**→ **Dell skrivare**→ **Extra färglasermjukvara**→ **Statusmonitorkonsol**. Dialogrutan **Skrivarval** öppnas.
 - b. Klicka på **Dell Color Laser 1320c** i lista i Skrivarnamn. Fönstret **Dell Color Laser 1320c Uppstartare** öppnas.
 - c. Klicka på knappen **Verktyslåda**. Verktyslåda öppnas. Du kan också starta Verktyslåda från skrivarikonen i aktivitetsfältet.
 - d. Klicka på fliken **Skrivarinställningsrapport**.
 - e. Välj **Rapporter** från lista på vänstersidan på sidan. Sidan **Rapporter** visas.
 - f. Klicka på knappen **Start** för Skrivarinställningar. Skrivarinställningssidan skrivs ut.
2. Bekräfta IP-adress.
 - a. Klicka på **Start**→ **Alla program**→ **Dell skrivare**→ **Extra färglasermjukvara**→ **Statusmonitorkonsol**.

Dialogrutan Skrivarval öppnas.

- b. Klicka på **Dell Color Laser 1320c** listad i Skrivarnamn. Fönstret Dell Color Laser 1320c Uppstartare öppnas.
- c. Klicka på knappen **Verktygslåda**. Verktygslåda öppnas. Du kan också starta Verktygslåda från skrivarikonen i aktivitetsfältet.
- d. Klicka på fliken **Skrivarinställningsrapport**.
- e. Välj **TCP/IP-inställningar** från lista på vänstersidan på sidan.

Om IP-adressen är 0.0.0.0, vänta några minuter för att fixa IP-adressen automatiskt och visa sedan ut sidan TCP/IP-inställningar igen.

Du kan också skriva ut och kontrollera skrivarinställningarna från sidan Rapporter. För att skriva ut sidan Rapporter tryck och håll nere knappen Continue på styrpanelen.

Inställning av nätverksskrivare innan inställning av lokal- eller fjärrskrivare

Avaktivera Microsoft® Windows® XP, Windows Vista®, Windows Server® 2003 (efter SP1) eller Windows Server 2008 Firewall före installation av skrivarmjukvara

 **Anmärkning:** Detta steg är kanske inte nödvändigt om du har Windows XP Service Pack 2 installerat.

Om din skrivare är ansluten direkt till ett nätverk och Windows XP, Windows Vista eller Windows Server 2003 (efter SP1) eller Windows Server 2008 brandvägg är aktiverat kan du inte se din(a) nätverksskrivare när du kör Dell™ skrivarin installationsprogram. För att förebygga detta, avaktivera brandväggen innan du installerar Dell skrivarprogram. För att avaktivera eller aktivera din brandvägg, utför följande steg.

 **Notering:** Dell rekommenderar att du aktiverar Windows XP, Windows Vista, Windows Server 2003 (efter SP1) eller Windows Server 2008 brandvägg efter att du installerat skrivarmjukvaran. Aktivering av Windows XP, Windows Vista, Windows Server 2003 (efter SP1), or Windows Server 2008 brandvägg efter installation av skrivarprogram begränsar inte användandet av din nätverksskrivare.

1. Klicka på knappen Start och klicka på **Hjälp och support**.
2. Skriv brandvägg i rutan **Sök** och tryck sedan på Enter.
3. I lista klicka på **Aktivera eller inaktivera Windows-brandväggen** och följ sedan instruktionerna på skärmen.

Lokal skrivare inställning

1. Sätt i CD:n *Drivrutiner och tillbehör* i din dator för att starta **Navigatör enkel installering**.

 **Anmärkning:** Om CD:n inte startar automatiskt, klicka på Start→ **Kör** och skriv D:\setup_assist.exe (där D är enhetsbeteckningen för din CD) och klicka sedan på **OK**.

2. Tryck på **Anpassad installation** för att starta installationsprogrammet.
3. Välj på **Nätverksinstallation** och klicka på **Nästa**.
4. Välj på **Lokal installation** och klicka på **Nästa**.
5. Välj den skrivare du vill installera från listan över skrivare och klicka sedan på **Nästa**. Om skrivaren som du söker inte visas i listan klicka på **Förnya** för att förnya listan eller klicka på **Lägg till skrivare** för att lägga till en skrivare i listan manuellt. Du kan uppdatera IP-adressen och portnamnet vid detta tillfälle. Om du har installerat denna skrivare på serverdatorn, markera rutan **Jag installerar denna skrivare på server**.

 **Anmärkning:** När du använder AutoIP visas 0.0.0.0 i installeraren. Innan du kan fortsätta måste du skriva in en giltig IP-adress.

6. Ange skrivarinställningar och klicka på **Nästa**.
 - a. Mata in skrivarnamn.
 - b. Om du vill att andra användare på nätverket skall ha tillgång till denna skrivare välj **Dela denna skrivare med andra datorer på nätverket** och skriv sedan in ett resursnamn som användare enkelt kan identifiera.
 - c. Om du vill ange en skrivare som standardskrivare, välj skrivaren och markera sedan kryssrutan **Ange denna skrivare som förval**.
 - d. Om du vill begränsa färgutskrift, välj lämpligt val för alternativet Dell ColorTrack. Mata in lösenordet när **Färg - Lösenord aktiverat** är valt för Dell ColorTrack.
7. Välj den mjukvara och dokumentation du vill installera och klicka på **Nästa**. Du kan ange målmapp för installation av Dells mjukvara och dokumentation. För att ändra målmapp, klicka på **Bläddra**.
8. Klicka på **Avsluta** för att lämna guiden när skärmen Gratulerar! visas. Vid behov, klicka på **Skriv ut testsida** för att skriva ut en testsida.

Aktivera Nätverksupptäckt och fildelning för alla allmänna nätverk

Du kan hoppa över "Avaktivera kontroll av användarkonton" för denna procedur.

 **Anmärkning:** Detta steg krävs när du använder Windows Vista eller Windows Server 2008 som serverdator.

1. Klicka på Start→ **Nätverk**.
 2. Klicka på **Närverksidentifiering och fildelning har inaktiverats. Datorer och enheter i nätverket är inte synliga. Ändra detta genom att klicka här**.
 3. Klicka på **Aktivera närverksidentifiering och fildelning**.
 4. Klicka på **Ja, slå på nätverksupptäckt och fildelning för alla allmänna nätverk**.
-

Fjärrskrivare inställning

Före installation

Innan du påbörjar installationen utför följande procedurer.

Tillåt Utskriftskö att acceptera klientanslutningar

 **Anmärkning:** Detta steg krävs för Windows XP 64-bit Edition, Windows Vista, Windows Vista 64-bit Edition, Windows Server 2003 och Windows Server 2008.

1. Klicka på Start→**Kör**.

För Windows Server 2003/Windows Server 2008: Klicka på Start→**Kör**.

För Windows Vista: Klicka på Start→Alla program→**Tillbehör**→**Kör**.
2. Skriv gpedit.msc och klicka sedan på **OK**.
3. Klicka på **Fortsätt** (endast för Windows Vista).
4. Klicka på **Datorkonfigurering**→ **Administrativa mallar**→ **Skrivare**.
5. Högerklicka på **Lår bufferhanteraren acceptera klientanslutningar** och välj **Egenskaper**.
6. Från fliken **Inställning** välj **Aktiverad** och klicka sedan på **OK**.
7. Startar om datorn.

Dela brandväggfil och skrivare

 **Anmärkning:** Detta steg krävs för Windows XP 32-bit Edition, Windows XP 64-bit Edition, Windows Vista och Windows Server 2008.

För Windows Vista:

1. Klicka på Start→ **Kontrollpanelen**.
2. Välj **Säkerhet**.
3. Klicka på **Windows-brandväggen**.
4. Klicka på **Ändra inställningar**.
5. Klicka på **Fortsätt**.
6. Från fliken **Undantag** markera kryssrutan **Fil- och skrivardelning** och klicka sedan på **OK**.

För andra Windows XP:

1. Klicka på Start→ **Kontrollpanelen**.
2. Välj **Säkerhetscenter**.
3. Klicka på **Windows-brandväggen**.
4. Från fliken **Undantag** markera kryssrutan **Fil- och skrivardelning** och klicka sedan på **OK**.

För Windows Server 2008:

1. Klicka på Start→**Kontrollpanelen**.
2. Dubbelklicka på **Windows-brandväggen**.
3. Klicka på **Ändra inställningar**.
4. Från fliken **Undantag**, markera kryssrutan **Fil- och skrivardelning** och klicka sedan på **OK**.

Starta Fjärregistrering

 **Anmärkning:** Detta steg krävs för Windows Vista eller Windows Server 2008.

För Windows Vista:

1. Klicka på **Start**→ **Kontrollpanelen**.
2. Välj **System och underhåll**.
3. Klicka på **Administrationsverktyg**.
4. Dubbelklicka på **Tjänster**.
5. Klicka på **Fortsätt**.
6. Högerklicka på **Remote Registry** och välj **Starta**.
7. Högerklicka på **Remote Registry** och välj **Egenskaper**.
8. Ändra **Startmetod**: till **Automatiskt** och klicka sedan på **OK**.

För Windows Server 2008:

1. Klicka på **Start**→**Administrationsverktyg**.
2. Klicka på **Tjänster**.
3. Högerklicka på **Remote Registry** och välj **Starta**.
4. Högerklicka på **Remote Registry** och välj **Egenskaper**.
5. Ändra **Startmetod**: till **Automatiskt** och klicka sedan på **OK**.

Avaktivera Kontroll av användarkonton

 **Anmärkning:** Detta steg krävs för Windows Vista eller Windows Server 2008.

För Windows Vista:

1. Klicka på **Start**→ **Kontrollpanelen**.
2. Välj **Användarkonton och säkerhet för familjen**.
3. Klicka på **Användarkonton**.
4. Klicka på **Aktivera eller inaktivera kontroll av användarkonto (UAC)**.
5. Klicka på **Fortsätt**.
6. Avmarkera kryssrutan **Skydda datorn med hjälp av Kontroll av användarkonto (UAC)**.
7. Startar om datorn.

För Windows Server 2008:

1. Klicka på **Start**→**Kontrollpanelen**.
2. Dubbelklicka på **Användarkonton**.
3. Klicka på **Aktivera eller inaktivera kontroll av användarkonto (UAC)**.
4. Avmarkera kryssrutan **Skydda datorn med hjälp av Kontroll av användarkonto (UAC)**.
5. Klicka på **OK**.
6. Startar om datorn.

Aktivera Nätverksupptäckt och fildelning för alla allmänna nätverk

Du kan hoppa över "Avaktivera kontroll av användarkonton" för denna procedur.

 **Anmärkning:** Detta steg krävs när du använder Windows Vista eller Windows Server 2008 som serverdator.

1. Klicka på **Start**→ **Nätverk**.
2. Klicka på **Närverksidentifiering och fildelning har inaktiverats. Datorer och enheter i nätverket är inte synliga. Ändra detta genom att klicka här**.
3. Klicka på **Aktivera närverksidentifiering och fildelning**.
4. Klicka på **Ja, slå på nätverksupptäckt och fildelning för alla allmänna nätverk**.

Avaktivera Förenklad fildelning

 **Anmärkning:** Detta steg krävs för Windows XP 64-bit Edition och Windows XP 32-bit Edition.

1. Klicka på **Start**→ **Kontrollpanelen**.

2. Välj **Utseende och teman**.
3. Välj **Mappalternativ**.
4. Från fiiken **Visning** markera kryssrutan **Använd förenklad fildelning (rekommenderas)** och klicka sedan på **OK**.
5. Klicka på **Start** → **Kontrollpanelen**.
6. Välj **Prestanda och underhåll**.
7. Klicka på **Administrationsverktyg**.
8. Klicka på **Lokal säkerhetsprincip**.
9. Klicka på **Lokala principer** → **Säkerhetsalternativ**.
10. Högerklicka på **Nätverksåtkomst: Delning och säkerhetsmodell för lokala konton** och välj **Egenskaper**.
11. Se till att **Klassisk - lokala användare utentiseras som sig själva** är valt.

Installera skrivardrivrutin

1. Sätt i CD:n *Drivrutiner och tillbehör* i din dator för att starta **Navigatör enkel installering**.

 **Anmärkning:** Om CD:n inte startar automatiskt, klicka på **Start** → **Kör** och skriv D:\setup_assist.exe (där D är enhetsbeteckningen för din CD) och klicka sedan på **OK**.

2. Tryck på **Anpassad installation** för att starta installationsprogrammet.
3. Välj på **Nätverksinstallation** och klicka på **Nästa**.
4. Välj **Fjärrinstallation** och klicka på **Nästa**.

 **Anmärkning:** Installation på Windows XP Home Edition/Vista Home Basic/Vista Home Premium stöds inte.

5. Mata in datornamnet, användar-ID och lösenord. Klicka på **Lägg till**.
6. Klicka på **Nästa**.
7. Välj den skrivare du vill installera från listan över skrivare och klicka sedan på **Nästa**. Om skrivaren som du söker inte visas i listan klicka på **Förnya** för att förnya listan eller klicka på **Lägg till skrivare** för att lägga till en skrivare i listan manuellt. Du kan uppdatera IP-adressen och portnamnet vid detta tillfälle.

 **Anmärkning:** När du använder AutoIP visas 0.0.0.0 i installeraren. Innan du kan fortsätta måste du skriva in en giltig IP-adress.

8. Ange skrivarinställningar och klicka på **Nästa**.
 - a. Mata in skrivarnamn.
 - b. Om du vill att andra användare på nätverket skall ha tillgång till denna skrivare välj **Dela denna skrivare med andra datorer på nätverket** och skriv sedan in ett resursnamn som användare enkelt kan identifiera.
 - c. Om du vill ange en skrivare som standardskrivare, välj skrivaren och markera sedan kryssrutan **Ange denna skrivare som förval**.
 - d. Om du vill begränsa färgutskrift, välj lämpligt val för alternativet **Dell ColorTrack**. Mata in lösenordet när **Färg - Lösenord aktiverat** är valt för **Dell ColorTrack**.
9. Välj den mjukvara och dokumentation du vill installera och klicka på **Nästa**. Du kan ange målmapp för installation av Dells mjukvara och dokumentation. För att ändra målmapp, klicka på **Mata in**.
10. Klicka på **Slutför** för att lämna guiden när skärmen **Gratulerar!** visas.

Använd Dell Printer Configuration Web Tool för att övervaka statusen på din nätverksskrivare utan att lämna ditt skrivbord. Du kan titta på och/eller ändra skrivarens konfigurationsinställning, övervaka tonernivå och när det är dags att beställa ersättning för förbrukningsvaror klicka bara på länken Dell förbrukningsvaror direkt från din webbläsare.

 **Anmärkning:** Dell Printer Configuration Web Tool är inte tillgänglig när skrivaren är lokalt ansluten till en dator eller en skrivarserver.

För att starta Dell Printer Configuration Web Tool skriv in skrivarens IP-adress i din webbläsare och skrivarkonfigurationen visas på skärmen.

Du kan ställa in så att Dell Printer Configuration Web Tool skickar dig ett e-post när skrivaren behöver förbrukningsvaror eller ingrepp.

Att ställa in larm via e-post:

1. Starta Dell Printer Configuration Web Tool.
2. Klicka på länken **Larm via e-post**.
3. Under **Ställa in e-postlistor och larm** skriv in **Primär SMTP-gateway**, **Svarsadress** och skriv in din e-postadress eller nyckeloperatörens e-post adress i listrutan e-post.
4. Klicka på **Tillämpa nya inställningar**.

 **Anmärkning:** SMTP-servern kommer att visa **Anslutning pågår** till dess fel uppstår.

Ställ in säkerhet

1. Klicka på **Start**→ **Alla program**→ **Dell skrivare**→ **Extra färglasermjukvara**→ **Statusmonitorkonsol**. Dialogrutan **Skrivarval** öppnas.
2. Klicka på **Dell Color Laser 1320c** listad i Skivarnamn. Fönstret **Dell Color Laser 1320c Uppstartare** öppnas.
3. Klicka på knappen **Verktygslåda**. **Verktygslåda** öppnas. Du kan också starta **Verktygslåda** från skrivarikonen i aktivitetsfältet.
4. Klicka på fliken **Underhåll av skrivare**.
5. Välj **Ange lösenord** från lista på vänstersidan på sidan. Sidan **Ange lösenord** visas. För att ange eller ändra lösenordet för begränsad åtkomst till menyerna **Verktygslåda** Ange lösenordet för Dell Printer Configuration Web Tool från **Ange lösenord** i **Övriga funktioner**.

Värden:

Inställning av panellås	Av*	Anger inte ett lösenord för att begränsa åtkomsten till menyer.
	På	Anger ett lösenord för att begränsa åtkomsten till menyer.
Lösenord		Mata in ett nytt lösenord. Detta måste vara mellan 0001 och 9999.
Mata in lösenord igen		Mata in det nya lösenordet igen för att bekräfta.
Tillämpa nya inställningar		Efter att du avslutat inställningarna tryck på knappen Tillämpa nya inställningar för att tillämpa inställningarna.
Starta om skrivare för att tillämpa nya inställningar		Tryck på knappen Starta om skrivare för att tillämpa nya inställningar för att tillämpa ändringarna.

 **Anmärkning:** Denna meny anger ett lösenord för att låsa menyerna Verktygslåda. Vid ändring av lösenordet från Dell Printer Configuration Web Tool klicka på **Ange lösenord** i den vänstra ramen och ange lösenordet.

Instruktioner felsökning

Använd Kundläget för att lokalisera enheten i skrivaren som orsakar problem.

Kontrollerar skrivarfunktioner

1. Klicka på **Start**→ **Alla program**→ **Dell skrivare**→ **Extra färglasermjukvara**→ **Statusmonitorkonsol**. Dialogrutan **Skrivarval** öppnas.
2. Klicka på **Dell Color Laser 1320c** listad i Skivarnamn. Fönstret **Dell Color Laser 1320c Uppstartare** öppnas.
3. Klicka på knappen **Verktygslåda**. **Verktygslåda** öppnas. Du kan också starta **Verktygslåda** från skrivarikonen i aktivitetsfältet.
4. Klicka på fliken **Diagnos**.
5. Välj **Maskinkontroll** från lista på vänstersidan på sidan. Sidan **Maskinkontroll** visas.
6. Klicka på knappen **Start** efter att ha valt önskad artikel. Vald sida skrivs ut.

Rensa NVRAM

Du kan återställa fabriksinställningarna för menyerna genom att initiera NVRAM.

1. Klicka på **Start**→ **Alla program**→ **Dell skrivare**→ **Extra färglasermjukvara**→ **Statusmonitorkonsol**. Dialogrutan **Skrivarval** öppnas.
2. Klicka på **Dell Color Laser 1320c** listad i Skivarnamn. Fönstret **Dell Color Laser 1320c Uppstartare** öppnas.
3. Klicka på knappen **Verktygslåda**. **Verktygslåda** öppnas. Du kan också starta **Verktygslåda** från skrivarikonen i aktivitetsfältet.

4. Klicka på fliken **Underhåll av skrivare**.
5. Välj **Åters Grundins** från lista på vänstersidan på sidan.
Sidan Åters Grundins visas.
6. Klicka på **Start** för att initiera oflyktigt minne (NVM).
Skrivaren stängs av automatiskt för att applicera inställningarna.

[Tillbaka till innehåll-sidan](#)

[Tillbaka till innehåll-sidan](#)

Underhåll din skrivare

Din skrivare kräver att du utför vissa åtgärder regelbundet för att bibehålla optimal utskriftskvalitet. Om flera personer använder skrivaren kan det vara bra att utnämna en nyckeloperatör för underhåll av din skrivare. Överlåt utskriftsproblem och underhållsarbete till denna nyckeloperatör.

- [Bestämma statusen för förbrukningsvaror](#)
- [Bevara förbrukningsvaror](#)
- [Beställa förbrukningsvaror](#)
- [Förvaring av utskriftsmaterial](#)
- [Förvaring av förbrukningsvaror](#)
- [Utbyte av tonerkassetter](#)
- [Byt ut PHD \(Print Head Device\) enheten](#)
- [Byt ut fixeringsenheten](#)
- [Byta ut separatorulle](#)
- [Rengöring av CTD-sensorn inuti skrivaren](#)
- [Justera färgregistrering](#)

Bestämma statusen för förbrukningsvaror

Om din skrivare är ansluten till ett nätverk kan **Dell™ Printer Configuration Web Tool (EWS)** erbjuda direkt information om återstående tonernivåer. Skriv in IP-adressen för skrivaren i din webbläsare för att titta på denna information. För att använda funktionen inställning av larm via e-post som meddelar dig när skrivaren behöver nya förbrukningsvaror, skriv in ditt namn eller namnet på nyckeloperatören i listrutan e-post.

Bevara förbrukningsvaror

Du kan ändra flera inställningar i ditt program för att spara tonerkassetter och papper.

Material	Inställning	Funktion
Tonerkassett	Toner sparläge i fliken Avancerad	Denna kryssruta låter användaren välja ett utskriftsläge som använder mindre toner. När denna funktion används kommer bildkvaliteten att bli sämre än när den inte används.
Utskriftsmaterial	Flera upp i fliken Utskriftsinställning	Sskrivaren skriver ut två eller fler sidor på en sida av ett ark. Värden för Flera upp är 2 upp, 4 upp, 8 upp, 16 upp eller 32 upp. Kombinerat med dubbelsidig utskrift möjliggör Flera upp att du kan skriva ut upp till 64 sidor på ett ark papper. (32 sidor på fram och 32 på baksidan)

Beställa förbrukningsvaror

Du kan beställa förbrukningsvaror från Dell via Internet när du använder en nätverksskrivare. Mata in IP-adressen för din skrivare i webbläsaren, starta **Dell Printer Configuration Web Tool** och klicka på **Beställ material via:** för att beställa toner till din skrivare.

Du kan också beställa tonerkassett på följande sätt.

1. Klicka på **Start**→ **Alla program**→ **Dell skrivare**→ **Extra färglasermjukvara**→ **Dell hanteringssystem för förbrukningsvaror**.

Fönstret **Dell hanteringssystem för förbrukningsvaror** visas.

2. Välj din skrivare från listan **Välj skrivarmodell:**
3. Om du beställer från Internet:

- a. När du inte kan få informationen automatiskt från skrivaren genom dubbelriktad kommunikation kommer ett fönster som uppmanar dig att mata in Service Tag-numret visas. Mata in din Dell skrivares Service Tag-nummer i fältet som. Ditt Service Tag-nummer hittar du på insidan sidoluckan på din skrivare.
 - b. Välj en URL från listan **Välj webbadress för ombeställning**.
 - c. Klicka på **Besök Dell webbplats för beställning av förbrukningsvaror för skrivare**.
4. Om du beställer via telefon, ring det nummer som visas under rubriken **Per telefon**:
-

Förvaring av utskriftsmaterial

För att undvika potentiella problem med matning av papper och ojämn utskriftskvalitet finns det flera saker du kan göra.

- 1 För att uppnå bästa möjliga utskriftskvalitet, förvara utskriftsmaterial i en miljö där temperaturen är ungefär 21°C (70°F) och den relativa luftfuktigheten är 40%.
 - 1 Förvara kartonger med utskriftsmaterial på en pall eller hylla snarare än direkt på golvet.
 - 1 Om du förvarar enstaka paket med utskriftsmaterial utanför den ursprungliga kartongen, se till att det vilar på ett plant underlag så kanterna inte böjer eller krullar sig.
 - 1 Ställ inget ovanpå utskriftsmaterialförpackningarna.
-

Förvaring av förbrukningsvaror

Förvara förbrukningsvaror i dess originalförpackning till dess du behöver använda dem. Förvara inte förbrukningsvaror i:

- 1 Temperaturer högre än 40°C (104°F).
 - 1 En miljö med extrema förändringar i luftfuktighet eller temperatur.
 - 1 Direkt solljus.
 - 1 Smutsiga platser.
 - 1 En bil under lång tid.
 - 1 En miljö där frätande gaser förekommer.
 - 1 En miljö med salt luft.
-

Utbyte av tonerkassetter

 **Varning:** Innan du utför någon av följande procedurer läs och följ säkerhetsinstruktionerna i din *Produktinformationsguide*.

 **Notering:** För att skydda trummorna på tonerkassetterna mot starkt ljus, stäng frontluckan inom tre minuter. Om frontluckan förblir öppen i mer än tre minuter kan det hända att utskriftskvaliteten försämras.

Dell tonerkassetter är tillgängliga endast genom Dell. Du kan beställa mer kassetter online på <http://www.dell.com/supplies> eller via telefon. För att beställa via telefon se Kontakta Dell i din *ägarhandbok*.

Dell rekommenderar att du använder Dell tonerkassetter för din skrivare. Dell erbjuder ingen garanti för problem som orsakats av användning av tillbehör, delar eller komponenter som inte tillhandahållits av Dell.

 **Varning:** Släng aldrig en använd tonerkassett i elden. Det kan hända att överbliven toner exploderar och orsakar brännskador och andra skador.

 **Varning:** Skaka inte använd tonerkassett detta för att undvika att toner spills ut.

Ta bort använd tonerkassett

1. Öppna sidoluckan.

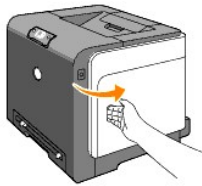

2. Tryck spärren(arna) bakåt för att öppna tonerkassetten(erna) som du vill ersätta.

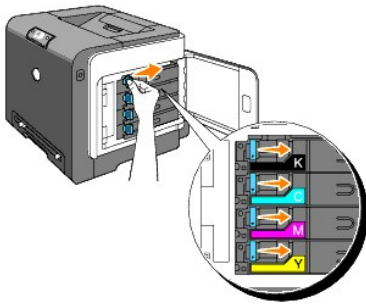

3. Dra i kassetthållaren till dess det klickar och dra sedan ut tonerkassetten.

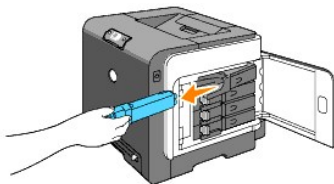

⚠ Varning: Skaka inte tonerkassetten då toner kan spillas ut.

Installera en ny tonerkasset

1. Se till att färgen på den nya tonerkassetten stämmer överens med den på handtagen innan du ersätter den. Skaka tonerkassetten fem eller sex gånger för att fördela tonern jämt.

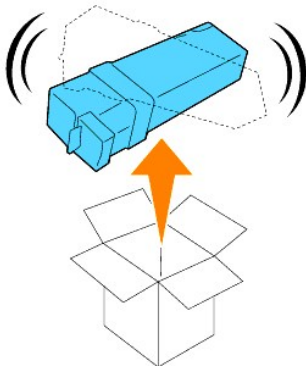

2. Sätt i tonerkassetten i tillhörande kassetthållare och skjut spärren på tonerkassetten.

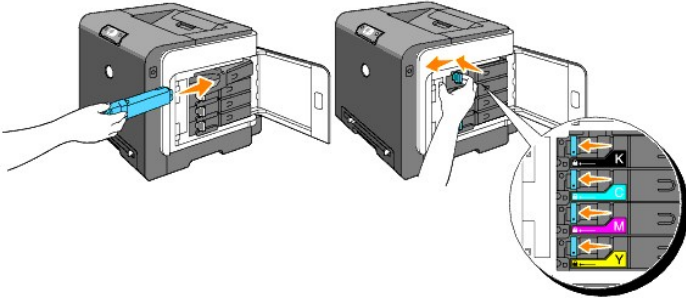

3. Stäng sidoluckan.



Byt ut PHD (Print Head Device) enheten

1. Se till att skrivaren är avstängd.
2. Tryck på knappen (höger sida) och öppna frontluckan.

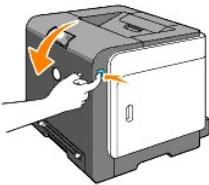

3. Vrid de fyra låsvreden för PHD:n moturs.

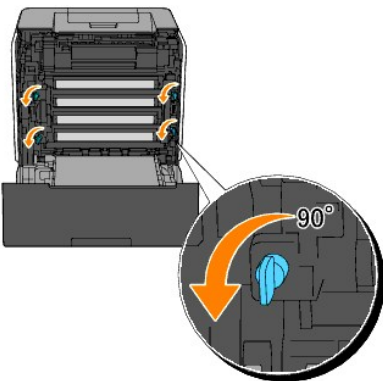

4. Dra ut PHD-enheten från skrivaren.

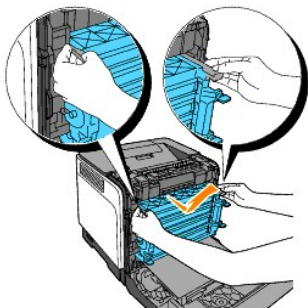

Installera PHD-enheten

1. Öppna PHD-förpackningen.



2. Dra ut PHD-enheten från förpackningen.

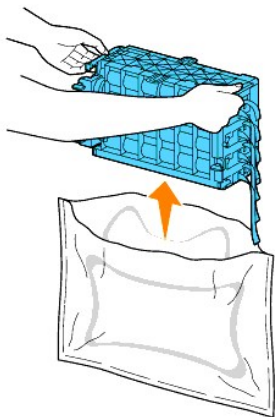

3. Ta bort de åtta gula remsorna helt från PHD-enheten.

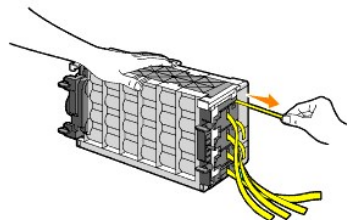

4. Avlägsna det bakre skyddshöljet från PHD-enheten.

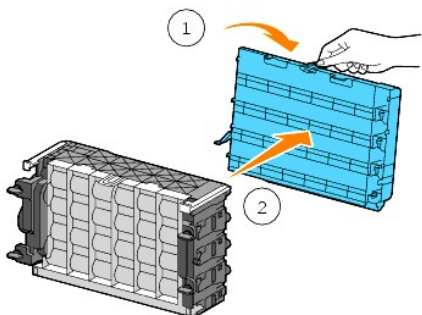

5. Sätt i PHD-enheten till den sitter ordentligt och vrid de fyra låsvreden för PHD:n medurs för att låsa PHD-enheten.

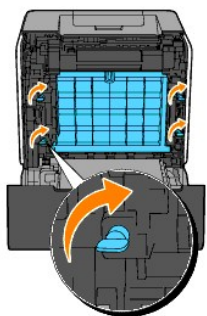

6. Avlägsna försiktigt det bakre skyddshöljet från PHD-enheten.

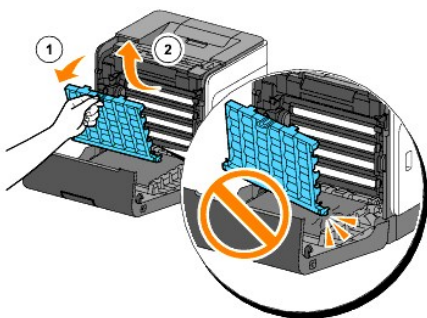

7. Stäng frontluckan.



Byt ut fixeringsenheten

- ⚠ **Varning:** En **VARNING** gör dig uppmärksam på en potentiell fara för skada på egendom, person eller död.
- ⚠ **Varning:** För att förebygga elektrisk stöt stäng alltid av skrivaren och dra ur nätsladden från det jordade uttaget innan du utför underhåll.
- ⚠ **Varning:** Innan du utför någon av följande procedurer, läs och följ säkerhetsinstruktionerna i din *Produktinformationsguide*.

Notering: För att skydda trummorna på tonerkassetterna mot starkt ljus, stäng frontluckan inom tre minuter. Om frontluckan förblir öppen i mer än tre minuter kan det hända att utskriftskvaliteten försämras.

Anmärkning: Ta bort utskriftsjobb från utmatningsfacket och stäng luckan till universalmataren innan du öppnar frontluckan.

Dell fixeringsenhet är tillgänglig endast genom Dell. För att beställa via telefon se "Kontakta Dell" i din *ägarhandbok*.

Dell rekommenderar Dell fixeringsenhet för din skrivare. Dell erbjuder ingen garanti för problem som orsakats av användning av tillbehör, delar eller komponenter som inte tillhandahållits av Dell.

Ta bort använd fixeringsenhet

Varning: För att undvika brännskador byt inte ut fixeringsenheten direkt efter utskrift då fixeringsenheten blir mycket het under denna process.

1. Stäng av skrivaren och vänta i 30 minuter på att fixeringsenheten skall svalna efter borttagning.
2. Tryck på knappen (höger sida) och öppna den yttre frontluckan.

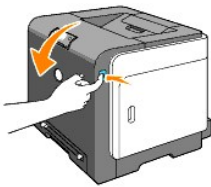

3. Tryck på knappen på högersidan av fixeringsenheten.

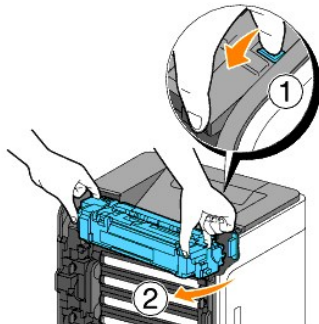

4. Genom att hålla i båda sidor på den installerade fixeringsenheten fäst den vänstra sidan av fixeringsenheten lätt och vrid högerkanten mot framsidan på skrivaren.

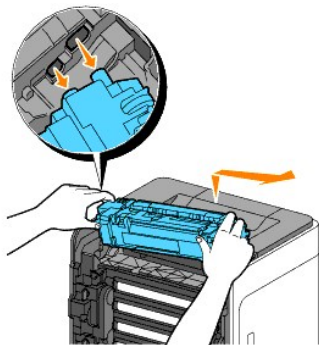

Installera en ny fixeringsenhet

1. Packa upp den nya fixeringsenheten och håll på båda sidor om fixeringsenheten med båda händer.
2. Sätt i vänsterkan på fixeringsenheten i hålen inuti skrivaren.

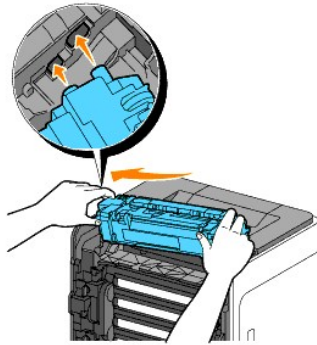

3. Genom att vrida högersidan av fixeringsenheten mot bakkdelen av skrivaren, sätt i den högra skåran i hållaren inuti skrivaren.

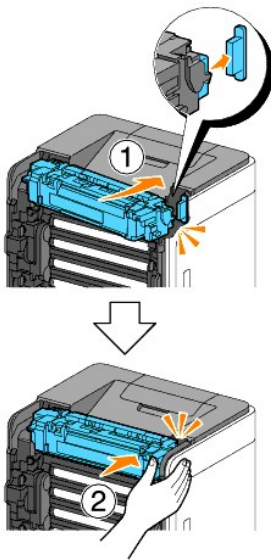



4. Stäng frontluckan.



Byta ut separatorulle

Att hålla separatorullen ren i pappersmagasinet hjälper till att säkerställa bästa möjliga kopior. Dell rekommenderar rengöring av separatorullen regelbundet.

-  **Varning:** För att förebygga elektrisk stöt stäng alltid av skrivaren och dra ur nätsladden från det jordade uttaget innan du utför underhåll.
-  **Varning:** Innan du utför någon av följande procedurer, läs och följ säkerhetsinstruktionerna i din *Produktinformationsguide*.

Dell separatorullar är tillgängliga endast genom Dell. För att beställa via telefon se Kontakta Dell i din *ägarhandbok*.

Dell rekommenderar Dell separatorulle för din skrivare. Dell erbjuder ingen garanti för problem som orsakats av användning av tillbehör, delar eller komponenter som inte tillhandahållits av Dell.

Ta bort använd separatorulle i Magasin 1

 **Anmärkning:** Ta bort allt papper eller media från magasinet innan du drar ut magasinet från skrivaren.

1. Dra ut Magasin 1 från skrivaren försiktigt. Håll magasinet med båda händer, lyft framsidan något och lyft bort det från skrivaren.

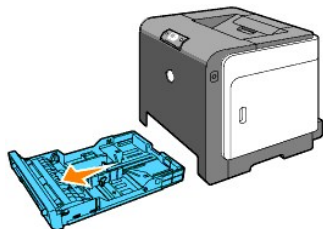

 **Anmärkning:** Se till att du tar bort allt papper från Magasin 1 innan du tar bort separatorullen.

 **Anmärkning:** Ta försiktigt bort Magasin 1 så att det inte trillar ner.

2. Genom att hålla i flikarna på separatorullen med fingrarna dra separatorullen ut från skåran i axeln.

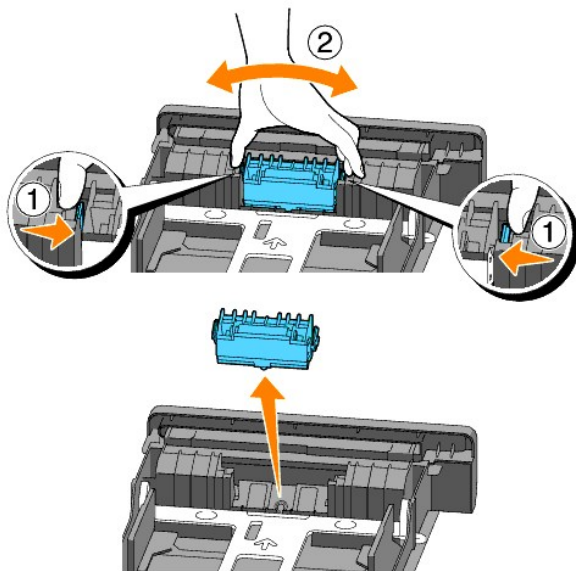

Installera den nya separatorullen i magasinet

1. Passa in den nya separatorullen i skåran på axeln.

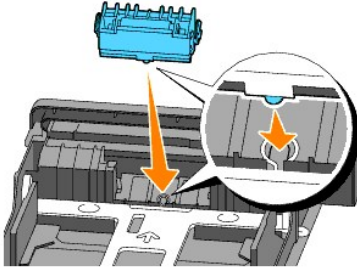

2. Sätt i separatorullen i axeln till den snäpper fast så att utskjutningarna passar helt in i skårorna och att hakarna på rullen hakar i skåran på axeln.

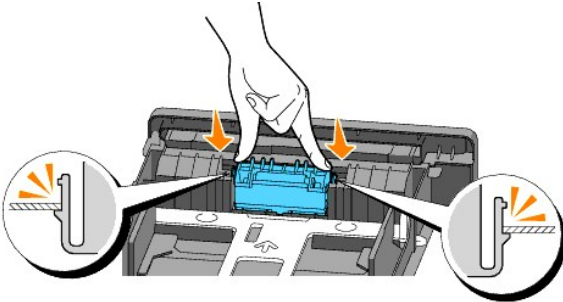

3. Ladda papper och sätt in den i skrivaren.
Se till att använda utmatningsfacksförlängningen innan utskrift av dokument i storlek Legal.

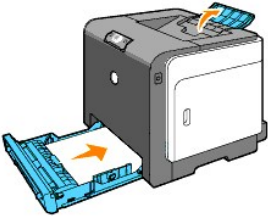

Rengöring av separatorullar inuti skrivaren

Rengör separatorullarna inuti skrivaren om utskriftsmedia inte matas ordentligt.

1. Se till att skrivaren är avstängd.
2. Tryck på knappen (höger sida) och öppna den yttre frontluckan.

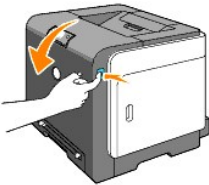

3. Vrid de fyra låsvreden för PHD:n moturs och dra sedan ut PHD-enheten från skrivaren.

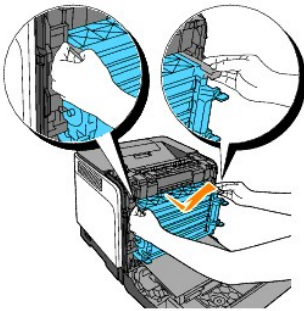
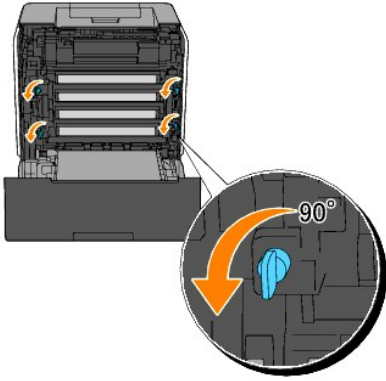

 **Anmärkning:** Förvara PHD-enheten på en mörk plats.

4. Rengör separatorrullarna inuti skrivaren med en ren och torr bomullstrasa.

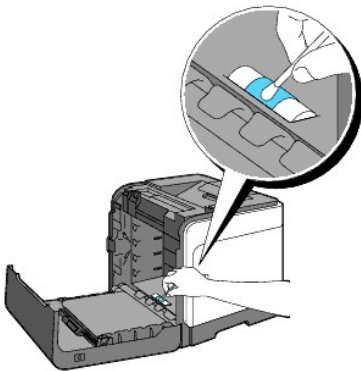

5. Sätt i PHD-enheten till det tar stopp och vrid de fyra låsvreden för PHD:n medurs för att låsa PHD-enheten.

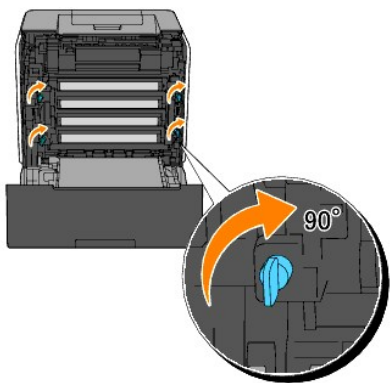

6. Stäng frontluckan.

Rengöring av CTD-sensorn inuti skrivaren

Rengör endast CTD-sensorn när en uppmaning för CTD-sensorn visas i Statusmonitorn eller styrpanelen.

1. Se till att skrivaren är avstängd.
2. Tryck på knappen (höger sida) och öppna den yttre frontluckan.

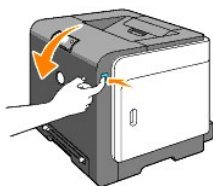

3. Rengör CTD-sensorn inuti skrivaren med en ren och torr bomullstrasa.

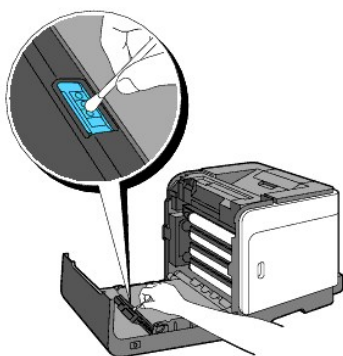

4. Stäng frontluckan.



Justera färgregistrering

För att justera färgregistreringen när du installerar skrivaren för första gången eller efter flytt till ny plats, följ nedanstående förfarande.

Skriv ut färgregistreringsdiagrammet

Använd Verktyslådan för att skriva ut färgregistreringsdiagrammet.

1. Klicka på **Start**→ **Alla program**→ **Dell skrivare**→ **Extra färglasermjukvara**→ **Statusmonitorkonsol**. Dialogrutan Skrivarval öppnas.
2. Klicka på **Dell Color Laser 1320c** listad i Skivarnamn. Fönstret Dell Color Laser 1320c Uppstartare öppnas.
3. Klicka på knappen **Verktyslåda**. Verktyslåda öppnas. Du kan också starta Verktyslåda från skrivarikonen i aktivitetsfältet.
4. Klicka på fliken **Underhåll av skrivare**.
5. Välj **Registrering justering** från lista på vänstersidan på sidan. Sidan Registrering justering visas.
6. Klicka på knappen **Start** jämte **Färgreg.diagram**. Färgreg.diagram skrivs ut.

Bestäm värden

Från linjerna till höger om mönstren **Y** (Gula), **M** (Magenta), och **C** (Cyan), hitta värdena för de rakaste linjerna.

 **Anmärkning:** Du kan också använda den tätaste färgen i gallermönstret för att hitta de rakaste linjerna. Färger som skrivits ut med högst densitet är de jämte de rätaste linjerna. När 0 är värdet närmast den rätaste linjen behöver du inte justera färgregistreringen. När värdet inte är 0 följ tillvägagångssättet beskrivet i "[Mata in värden](#)".

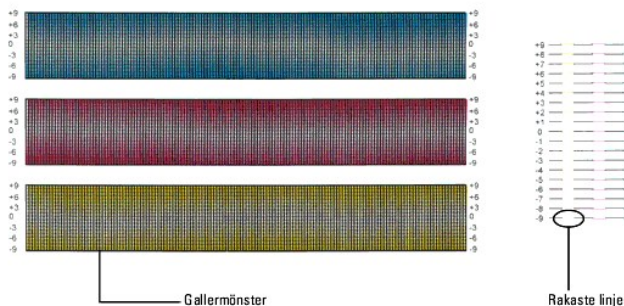

Mata in värden

Med hjälp av Verktyslådan mata in värdena du fann i färgjusteringsdiagrammet för att utföra justeringarna.

1. Klicka på **Start**→ **Alla program**→ **Dell skrivare**→ **Extra färglasermjukvara**→ **Statusmonitorkonsol**. Dialogrutan Skrivarval öppnas.
2. Klicka på **Dell Color Laser 1320c** listad i Skivarnamn. Fönstret Dell Color Laser 1320c Uppstartare öppnas.
3. Klicka på knappen **Verktyslåda**. Verktyslåda öppnas. Du kan också starta Verktyslåda från skrivarikonen i aktivitetsfältet.
4. Klicka på fliken **Underhåll av skrivare**.
5. Välj **Registrering justering** från lista på vänstersidan på sidan. Sidan Registrering justering visas.
6. Välj önskat värde och klicka sedan på knappen **Tillämpa nya inställningar**.
7. Klicka på knappen **Start** jämte **Färgreg.diagram**. Färgreg.diagram skrivs ut med de nya värdena.
8. Justera till dess att alla raka linjer har värde 0. Visning av bild före och efter justering kan hjälpa.

 **Varning:** Efter utskrift av färgregistreringsdiagrammet stäng inte av skrivaren förrän skrivarmotorn har stannat.

 **Anmärkning:** Om O inte är jämta de rakaste linjerna bestäm värdet och justera skrivaren igen.

[Tillbaka till innehåll-sidan](#)

[Tillbaka till innehåll-sidan](#)

Skrivarspecifikationer

- [OS kompatibilitet](#)
 - [Elförsörjning](#)
 - [Dimensioner](#)
 - [Minne](#)
 - [Sidbeskrivningsspråk \(PDL\)/emulering, Operativsystem och gränssnitt](#)
 - [Miliö](#)
 - [Kablar](#)
-

OS kompatibilitet

Den Dell™ Color Laser Printer 1320c är kompatibel med Windows® (Windows XP, Windows XP 64-bit Edition, Windows Vista®, Windows Server® 2003, Windows Server 2008 och Windows 2000).

¹ Dells tekniska telefonsupport stöder endast fabriksinstallerade operativsystem (Microsoft) för de första 30 dagarna gratis. Se <http://www1.us.dell.com/content/products/compare.aspx/laser?c=us&cs=555&l=en&s=biz> för ytterligare detaljer. Kunden måste köpa teknisk support från tillverkaren av operativsystem för att få teknisk hjälp utöver 30 dagar.

² Om kunden har andra operativsystem och har köpt guld teknisk support (för mer information om guld teknisk support se <http://www1.us.dell.com/content/topics/global.aspx/services/en/gts?c=us&cs=555&l=en&s=biz>), telefon supporten kan erbjuda "sitt bästa" för att försöka lösa operativsystem spörsmål. Om tillverkaren behöver kontaktas måste kunden betala den extra avgiften för sådan support. Den enda gång Dell betalar för tredje persons support är när Dell är ansvarig för ärendet. Vad gäller att få skrivaren installerad och fungera så är detta konfiguration och kunden hålls ansvarig för betalning.

Elförsörjning

Spänning	220-240 VAC	100-127 VAC
Frekvens	50/60 Hz	50/60 Hz
Ström	5 A	10 A

Dimensioner

Höjd: 378 mm (14,88 tum) Bredd: 400 mm (15,75 tum) Djup: 372 mm (14,65 tum) med utmatningsfacket stängt (inkluderar ej Magasin 1 och skyddskassetten), 430 mm (16,9 tum) med utmatningsfacket utdraget

Vikt (kassett och PHD-enhet ej inkluderade): 13,5 kg (30 lb)

Minne

Grundminne	64 MB
------------	-------

Sidbeskrivningspråk (PDL)/emulering, Operativsystem och gränssnitt

PDL/emuleringar	Endast Windows	
OS	Microsoft Windows XP, Windows XP 64-bit Edition, Windows Server 2003, Windows Server 2008, Windows Vista och Windows 2000	
Gränssnitt	Standard lokal: Standard nätverk:	USB 10Base-T/100Base-TX Ethernet

MIB kompatibilitet

En Management Information Base (MIB) är en databas innehållande information om nätverks apparater (så som adapter, brygga, router eller datorer). Denna information hjälper nätverksadministratören att sköta nätverket (analysera uppträdande, trafik, fel osv.). Dell Color Laser Printer 1320c följer industristandard specifikationerna för MIB vilket medger att skrivaren kan kännas igen och styras olika skrivar- och nätverkskontrollsystem så som IBM Tivoli, Hewlett-Packard OpenView, CA Unicenter, Hewlett-Packard Web JetAdmin osv.

Miljö

Körning

Temperatur	5-32°C
Relativ fuktighet	15-85% RH (ingen kondens)

Garanterad utskriftskvalité

Temperatur	15-28°C
Relativ fuktighet	20-70% RH (ingen kondens)

Förvaring

Temperaturområde	0-35°C (32-95 °F)
Förvaring luftfuktighetsområde	15-80% RH (ingen kondens)

Höjd

Körning	Up till 3100 m (10000 fot)
Förvaring	70,9275 Kpa

Kablar

Din anslutningskabel måste klara följande krav:

	Anslutningstyp	Anslutningsspecifikationer och symboler	
1	Ethernet	10 Base-T/100 Base-TX	
2	USB	USB2.0	

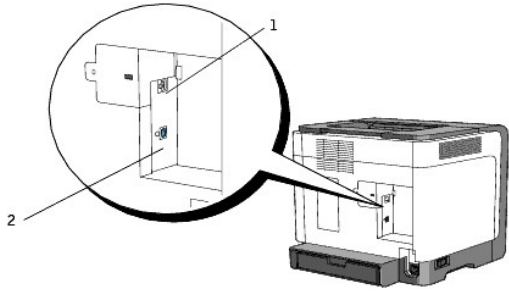

[Tillbaka till innehåll-sidan](#)

[Tillbaka till innehåll-sidan](#)

Säkerhetsinformation och information om bestämmelser

- [Säkerhetsinformation](#)
- [Noteringar om bestämmelser](#)
- [FCC Anmärkning \(endast USA\)](#)
- [Ljudnivåer](#)
- [Lasermeddelande](#)
- [Energy Star](#)
- [Perklorata material](#)
- [MSDS-material för Dell skrivare](#)

Säkerhetsinformation

 **Varning: Läs och följ alla säkerhetsinstruktioner i din Produktinformationsguide innan du installerar och handhar din skrivare.**

Noteringar om bestämmelser

Elektromagnetisk interferens (EMI) är alla signaler eller strålning utstrålade i fri rymd eller ledda längs kraft- eller signalkablar som äventyrar funktionen hos radionavigerings- eller annan säkerhetsservice eller som allvarligt försämrar, förhindrar eller upprepade gånger avbryter en licensierad radiokommunikationstjänst. Radiokommunikationstjänster inkluderar, men är inte begränsade till, AM/FM kommersiella sändningar, television, mobiltjänster, radar, flygtrafikkontroll, personsökare och Personal Communication Services (PCS). Dessa licensierade tjänster tillsammans med oavsiktlig utstrålning från t.ex. digitala anordningar, inklusive datorsystem, bidrar alla till den elektromagnetiska miljön.

Elektromagnetisk kompatibilitet (EMC) är förmågan hos delarna i elektronisk utrustning att kunna fungera riktigt tillsammans i den elektroniska miljön. Detta datorsystem har konstruerats och fastställts uppfylla de av myndigheterna föreskrivna gränserna för EMI, men det finns ingen garanti för att interferens inte kan uppkomma i en särskild installation. Om utrustningen orsakar störningar av radio kommunikationstjänster, vilket kan konstateras genom att man slår till och ifrån utrustningen, bör du försöka avhjälpa störningen genom en eller flera av följande åtgärder:

- 1 Ändra mottagarantennens riktning.
- 1 Flytta datorn i förhållande till mottagaren.
- 1 Flytta datorn bort från mottagaren.
- 1 Koppla in datorn i ett annat uttag, så att datorn och mottagaren har olika strömkretsar.

Om det behövs tar du kontakt med teknisk support hos Dell eller en kunnig radio/tvtekniker för ytterligare förslag på åtgärder.

För ytterligare information om bestämmelser, se produktinformationsguiden eller ägarhandboken för din dator.

Dells™ datorsystem är utformade, testade och klassificerade för sina tilltänkta elektromagnetiska miljöer. Med dessa elektromagnetiska miljöklassificeringar menas vanligen följande definitioner:

- 1 Klass A för kontors- eller industrimiljöer. Klass B produkter kan även användas i en Klass A miljö.
- 1 Klass B för bostadsmiljöer. Klass A produkter bör inte användas i en Klass B miljö.

ITE (Information Technology Equipment), inklusive kringutrustning, tilläggskort, skrivare, in-/utdataenheter (I/O), bildskärmar och så vidare som är integrerade i eller anslutna till systemet, bör matcha datorsystemets elektromagnetiska miljöklassificering.

Viktigt om avskärmade signalkablar: Använd endast avskärmade kablar när du ansluter kringutrustning till Dell-enheter för att minska risken för störningar med radiokommunikationstjänster. Genom att använda avskärmade kablar säkerställer du att rätt EMC-klassificering bibehålls för den avsedda miljön. Du kan erhålla en kabel för parallellskrivare från Dell. Om du vill kan du även beställa kabeln från Dells webbplats www.dell.com.

Dell har fastslagit att denna produkt är en Klass B produkt. Följande avsnitt innehåller landsspecifik EMC/EMI-information eller produktsäkerhetsinformation.

FCC Anmärkning (endast USA)

FCC klass B

Denna utrustning genererar, använder och kan utsända radiofrekvensenergi. Om utrustningen inte installeras och används i enlighet med tillverkarens anvisningarna kan utrustningen orsaka skadlig störning i radio- och tv-mottagning. Denna utrustning har testats och funnits giltig för gränsvärdena för klass B digital utrustning enligt FCC-reglerna del 15.

Denna enhet följer Del 15 i FCC-reglerna. Drift ska uppfylla följande två krav:

1. Denna enhet orsakar inte skadlig störning.
2. Denna enhet måste acceptera all störning som mottas, inklusive störning som kan orsaka oönskad drift.

 **Notering:** FCC-reglerna föreskriver att ändringar eller modifieringar som inte direkt uttrycks av Dell Inc. kan upphäva din rätt att handa denna utrustning.

Dessa gränsvärden är utformade för att erbjuda ett rimligt skydd mot skadlig störning i en installation i bostadsmiljöer. Det finns dock inga garantier för att störningar inte kan uppkomma i en särskild installation. Om utrustningen orsakar skadlig störning av radio- eller tv-mottagning, vilket kan konstateras genom att man slår till och ifrån utrustningen, bör du försöka avhjälpa störningen genom en eller flera av följande åtgärder:

1. Ändra mottagarantennens riktning.
1. Flytta systemet i förhållande till mottagaren.
1. Flytta systemet bort från mottagaren.
1. Koppla in systemet i ett annat uttag, så att systemet och mottagaren har olika strömkretsar.

Om det behövs tar du kontakt med en representant för Dell Inc. eller en kunnig radio/tv-tekniker för ytterligare förslag på åtgärder.

Följande information finns på apparaten eller apparater som täcks av detta dokument i enlighet med FCC-bestämmelserna:

1. Produktnamn: Dell™ Color Laser Printer
1. Modellnummer: 1320c
1. Företagsnamn:
Dell Inc.
Worldwide Regulatory Compliance & Environmental Affairs
One Dell Way
Round Rock, TX 78682 USA
512-338-4400

 **Anmärkning:** För ytterligare information om regler se sin *Produktinformationsguide*.

CE Notice (Europeiska Unionen)

Denna produkt uppfyller kraven i 73/23/EEC (lågspänningsdirektiv), 89/336/EEC (EMC-direktiv) och rättelser från den Europeiska unionen.

Europeiska unionen, Klass B

Denna Dellprodukt är klassificerad för användning i en typisk Klass B bostadsmiljö.

En "Declaration of Conformity" i enlighet med de föregående direktiven och standarderna har gjorts och finns registrerad hos Dell Computer Corporation Products Europe BV, Limerick, Irland.

Předpisy CE (Evropská unie)

Bylo ověřeno, že tento produkt vyhovuje směrnici 73/23/EEC (nízkonapěťová směrnice), 89/336/EEC (směrnice EMC) a dodatkům Evropské unie.

Evropská unie, třída B

Toto zařízení společnosti Dell je klasifikováno pro použití v obyčejném prostředí domácností (třída B).

Bylo provedeno "Prohlášení o shodě" v souladu s předchozími nařízeními a standardy, které se nachází ve spisech společnosti Dell Inc. Products Europe BV, Limerick, Irsko.

CE-krav (Europæiske Union)

Dette produkt er fundet at være i overensstemmelse med 73/23/EEC (Lavspændingsdirektiv), 89/336/EEC (EMC direktiv) og rettelse fra den Europæiske Union.

Europæiske Union, Klasse B

Denne Dell-enhed er klassificeret til anvendelse i et typisk Klasse B hjemligt miljø.

En "Overensstemmelseserklæring", som er i henhold til følgende direktiver og standarder, er udført og arkiveret hos Dell Inc. Products Europe BV, Limerick, Irland.

CE-kennisgeving (Europese Unie)

Dit product voldoet aan de eisen van 73/23/EEC (laagspanningsrichtlijn), 89/336/EEC (EMC-richtlijn) en amendementen van de Europese Unie.

Europese Unie, klasse B

Dit Dell-apparaat is geclassificeerd voor gebruik in een typische klasse B woonomgeving.

Er is in overeenstemming met de bovenstaande richtlijnen en normen een "conformiteitsverklaring" opgesteld, welke zich in het archief bevindt bij Dell Inc. Producten Europa BV, Limerick, Ierland.

CE teade (Euroopa Liit)

Käesolev toode vastab määratluse järgi direktiividele 73/23/EMÜ (madalpinge direktiiv), 89/336/EMÜ (elektromagnetilise ühilduvuse direktiiv) ja Euroopa Liidu poolt neis tehtud muudatustele.

Euroopa Liit, klass B

Käesolev Dell'i seade on klassifitseeritud kasutamiseks tavapärases klassile B vastavas olmekeskkonnas.

Eespool loetletud direktiivide ja standardite kohaselt koostatud vastavusdeklaratsioon asub dokumentina ettevõtte Dell Inc. Products Europe BV kontoris Limerickis Iirimaaal.

CE-ilmoitus (Euroopan unioni)

Tämä tuote täyttää direktiivin 73/23/ETY (pienjännitedirektiivi) ja direktiivin 89/336/ETY (sähkömagneettisesta yhteensopivuudesta annettu direktiivi), sellaisina kuin ne ovat muutettuina, vaatimukset.

Euroopan unioni, luokka B

Tämä Dell-laitte on luokiteltu käytettäväksi tyypillisessä luokan B asuinympäristössä.

Yllä mainittujen direktiivien ja normien mukainen yhdenmukaisuusilmoitus on tehty, ja sitä säilyttää Dell Inc. Products Europe BV, Limerick, Irlanti.

Règlementation CE (Union européenne)

Ce produit a été déclaré conforme aux directives 73/23/EEC (Directive sur la faible tension), 89/336/EEC (Directive EMC) et aux amendements de l'Union européenne.

Union européenne, classe B

Cet appareil Dell est classé pour une utilisation dans un environnement résidentiel (classe B).

Une «Déclaration de Conformité» relative aux normes et directives précédentes a été rédigée et est enregistrée à Dell Inc. Products Europe BV, Limerick, Irlande.

CE-Hinweis (Europäische Union)

Es ist befunden worden, dass dieses Produkt in Übereinstimmung mit 73/23/EEC (Niederspannungs-Richtlinie), 89/336/EEC (EMC-Richtlinie) und Ergänzungen der Europäischen Union steht.

Europäische Union, Klasse B

Dieses Gerät von Dell ist für die Verwendung in einer typisch häuslichen Umgebung der Klasse B vorgesehen.

Eine Konformitätserklärung in Übereinstimmung mit den oben angeführten Normen ist abgegeben worden und kann bei Dell Inc. Products Europe BV, Limerick, Irland, eingesehen werden.

Σήμα CE (Ευρωπαϊκή Ένωση)

Αυτό το προϊόν έχει κριθεί ότι συμμορφώνεται με την Οδηγία 73/23/ΕΟΚ (χαμηλής τάσης), 89/336/ΕΟΚ (ηλεκτρομαγνητικής συμβατότητας), και τροποποιήσεις τους.

Ευρωπαϊκή Ένωση, Κατηγορία Β

Αυτή η συσκευή Dell είναι κατάλληλη για χρήση σε σύνθετες οικιακό περιβάλλον κατηγορίας Β.

Μία "Δήλωση συμμόρφωσης" σύμφωνα με τις προηγούμενες οδηγίες και πρότυπα υπάρχει και είναι αρχειοθετημένη στην Dell Inc. Products Europe BV, Limerick, Ireland.

CE jelzés (Európai Unió)

A termék megfelel az Európai Unió 73/23/EEC számú, kisesztültségű berendezésekre vonatkozó irányelvének, valamint a 89/336/EEC számú EMC irányelvnek és azok módosításainak.

Európai Unió, „B” osztály

Ez a Dell eszköz „B” osztályú besorolást kapott, tipikus lakóhelyi környezetben való használatra alkalmas.

A „Megfelelőségi nyilatkozat” a fenti direktívákkal és szabványokkal összhangban készült, és a Dell Inc. Products Europe BV cégnél található meg (Limerick, Írország).

Avviso CE (Unione Europea)

Questo prodotto è stato determinato essere conforme alle Direttive 73/23/CEE (Direttiva sulla bassa tensione), 89/336/CEE (Direttiva CEM) ed emendamenti dell'Unione Europea.

Unione Europea, Classe B

Il presente apparecchio Dell è classificato per l'uso in ambiente residenziale di Classe B.

Una "Dichiarazione di conformità" agli standard e alle direttive precedenti è stata emessa e registrata presso Dell Inc. Products Europe BV, Limerick, Irlanda.

CE paziņojums (Eiropas Savienība)

Ir noteikts, ka šis produkts atbilst Eiropas Savienības 73/23/EEK (direktīvai par zemsprieguma ierīcēm), 89/336/EEK (direktīvai par elektromagnētisko saderību) un to grozījumiem.

Eiropas Savienība, B klase

Ši Dell ierīce tiek klasificēta kā izmantojama ierastos B klases mājās apstākļos.

Saskaņā ar iepriekšminētajām direktīvām un standartiem ir izdota „Atbilstības deklarācija”, kas ir atrodama Dell Inc. Products Europe BV, Limerick, Īrija.

CE žyma (Europos Sąjunga)

Nustatyta, kad šis gaminys atitinka direktyvas 73/23/EEC (žemos įtampos direktyvą), 89/336/EEC (EMC direktyvą) ir Europos Sąjungos oficialiųjų dokumentų pakeitimus.

Europos Sąjunga, B klasė

Šis „Dell” įrenginys klasifikuotas kaip tinkantis naudoti tipiškoje namų ūkio (B klasės) aplinkoje.

Aukščiau paminėtas direktyvas ir standartus atitinkanti „Atitikties deklaracija” yra saugoma bendrovės kartotekoje adresu „Dell Inc.” Products Europe BV, Limerick, Airija.

Avviż CE (Unjoni Ewropea)

Gie stabbilit li dan il-prodott hu konformi ma' 73/23/EEC (Direttiva tal-Vultagg Baxx), 89/336/EEC (Direttiva EMC), u emendi ta' l-Unjoni Ewropea.

Unjoni Ewropea, Klassi B

Dan it-tagħmir Dell hu kkllassifikat għall-użu f'ambjent domestiku tipiku ta' Klassi B.

Saret "Dikjarazzjoni ta' Konformità" b'konformità mad-direttivi u ma' l-istandards insememmjin qabel. Din tinsab iffajljata għand Dell Inc. Products Europe BV, Limerick, Irlanda.

Wymogi CE (Unia Europejska)

Niniejszy produkt został uznany za zgodny z 73/23/EWG (Dyrektywą niskonapięciową), 89/336/EWG (Dyrektywą w sprawie kompatybilności elektromagnetycznej) oraz zmianami Unii Europejskiej.

Unia Europejska, klasa B

Niniejsze urządzenie firmy Dell zostało zakwalifikowane do klasy B, do użytku w typowych środowiskach domowych.

„Świadectwo zgodności” zostało sporządzone zgodnie z powyższymi dyrektywami oraz normami i znajduje się w aktach firmy Dell Inc. Products Europe BV, Limerick, Irlandia.

Aviso CE (União Europeia)

Foi determinado que este produto está em conformidade com Directiva 73/23/EEC (referente a equipamentos de baixa tensão), Directiva 89/336/EEC (directiva europeia sobre compatibilidade eletromagnética) e alterações da União Europeia.

União Europeia, Classe B

Este dispositivo Dell está classificado para utilização num ambiente doméstico típico Classe B.

Uma "Declaração de Conformidade" de acordo com as directivas e padrões precedentes foi elaborada e encontra-se arquivada na Dell Inc. Products Europe BV, Limerick, Irlanda.

CE Poznámka (Európska únia)

Tento výrobok vyhovuje požiadavkám smernice 73/23/EHS (smernica o nízkom napätí), 89/336/EHS (smernica o elektromagnetickej kompatibilitate) a neskorším zmenám a doplnkom Európskej únie.

Európska únia, Trieda B

Toto zariadenie Dell triedy B je určené pre domáce prostredie.

„Vyhlásenie o zhode” na základe predchádzajúcich noriem a predpisov je k dispozícii u spoločnosti Dell Inc. Products Europe BV, Limerick, Iréland.

Obvestilo CE (Evropska unija)

Ta izdelek je skladen z direktivama 73/23/EEC (direktiva o nizki napetosti) in 89/336/EEC (direktiva o elektromagnetni združljivosti) ter dopolnili Evropske unije.

Evropska unija, razred B

Ta Dell'ova naprava je razvrščena za uporabo v značilnem bivalnem okolju razreda B.

Podana je bila »Izjava o skladnosti«, skladna z zgoraj navedenimi direktivami in standardi, ki je na voljo pri Dell Inc. Products Europe BV, Limerick, Irsko.

Aviso CE (Comunidad Europea)

Este producto se ha fabricado de conformidad con la Directiva para bajo voltaje 73/23/EEC (Low Voltage Directive), la Directiva (EMC) para compatibilidad electromagnética 89/336/EEC (EMC Directive), y las enmiendas de la Unión Europea.

Unión Europea, Clase B

Este dispositivo Dell está clasificado para ser utilizado en un entorno doméstico convencional de Clase B.

Se ha realizado una "Declaración de conformidad" de acuerdo con las directivas y estándares anteriores y está archivada en Dell Inc. Products Europe BV, Limerick, Irlanda.

Meddelande om CE-märkning (Europeiska Unionen)

Denna produkt har fastställts att överensstämma med 73/23/EEC (lågspänningsdirektiv), 89/336/EEC (EMC-direktiv) och ändringar av den europeiska unionen.

Europeiska unionen, klass B

Den här Dell-enheten är klassificerad för användning i vanlig klass B-bostadsmiljö.

En "Försäkran om överensstämmelse" i enlighet med de föregående direktiven och standarderna har framställts och finns registrerad hos Dell Inc. Products Europe BV, Limerick, Irland.

AB Bildirimi (Avrupa Birliđi)

Bu ürünün 73/23/EEC (Düşük Voltaj Direktifi), 89/336/EEC (EMC Direktifi) ve Avrupa Birliđi dizeletmeleriyle uyumlu olduđu belirlenmiştir.

Avrupa Birliđi, B Sınıfı

Bu Dell cihazı tipik B Sınıfı ev alanları kullanımı için sınıflandırılmıştır.

Daha önceki yönetmelik ve standartlara uygun olarak bir "Uygunluk Deklarasyonu" hazırlanmış ve Dell Inc. Products Europe BV, Limerick, İrlanda'da dosyalanmıştır.

CE Mark Notice

Denna utrustning följer de nödvändiga kraven i EU-direktivet 1999/5/EC.

Toto zařízení splňuje základní požadavky směrnice 1999/5/EC.

Dette udstyr opfylder de væsentlige krav i EU's direktiv 1999/5/EC om Radio- og teleterminaludstyr.

Deze apparatuur voldoet aan de noodzakelijke vereisten van EU-richtlijn betreffende radioapparatuur en telecommunicatie-eindapparatuur 1999/5/EC.

Käesolev seade vastab oluliste Euroopa Liidu Direktiivi 1999/5/EC nõudmistele.

Tämä laite vastaa EU:n radio- ja telepääteläitedirektiivin (EU R&TTE Directive 1999/5/EC) vaatimuksia.

Cet équipement est conforme aux principales caractéristiques définies dans la Directive européenne RITE 1999/5/CE.

Die Geräte erfüllen die grundlegenden Anforderungen der RITE-Richtlinie (1999/5/EC).

Ο εξοπλισμός αυτός πληροί τις βασικές απαιτήσεις της κοινοτικής οδηγίας EU R&TTE 1999/5/EC.

A készülék megfelel az Európai Unió 1999/5/EC direktívája alapvető követelményének.

Questa apparecchiatura è conforme ai requisiti essenziali della Direttiva Europea R&TTE 1999/5/CE.

Šti ierīce atbilst nepieciešamajām Eiropas Savienības Direktīva prasībām 1999/5/EC.

Šis prietaisas atitinka būtiskus Europos Sąjungos direktyvos 1999/5/EC reikalavimus.

Dan it-tagħmir jikkonforma mar-rekwiżiti essenzjali tad-Direttiva ta' l-Unjoni Ewropea 1999/5/KE.

Dette utstyret er i overensstemmelse med hovedkravene i R&TTE-direktivet (1999/5/EC) fra EU.

To urządzenie spełnia podstawowe wymagania dyrektywy Unii Europejskiej 1999/5/EC.

Este equipamento cumple os requisitos essenciais da Directiva 1999/5/CE do Parlamento Europeu e do Conselho (Directiva RIT).

Toto zariadenie splňa základné požiadavky Direktívy Európskej únie č. 1999/5/EC.

Ta oprema je skladna z bistvenimi zahtevami direktive EU 1999/5/EC.

Este equipo cumple los requisitos principales de la Directiva 1999/5/CE de la UE, "Equipos de Terminales de Radio y Telecomunicaciones".

Utrustningen uppfyller kraven för EU-direktivet 1999/5/EC om ansluten teleutrustning och ömsesidigt erkännande av utrustningens överensstämmelse (R&TTE).

Información para NOM (únicamente para México)

La información siguiente se proporciona en el dispositivo o dispositivos descritos en este documento, en cumplimiento con los requisitos de la Norma oficial mexicana (NOM):

Exportador:	Dell Inc. One Dell Way Round Rock, TX 78682
Importador:	Dell México S.A. de C.V. Paseo de la Reforma 2620 - 11º Piso Col. Lomas Altas 11950 México, D.F.
Enviar a:	Dell México S.A. de C.V. al Cuidado de Kuehne & Nagel de México S. de R.L. Avenida Soles No. 55 Col. Peñon de los Baños 15520 México, D.F.

Modelo	Suministro	Entrada	Frecuencia
Dell™ Color Laser Printer 1320c	10A	110-127 V	50/60 Hz

För ytterligare information om bestämmelser se sidan Regulatory Compliance på www.dell.com på följande plats: www.dell.com/regulatory_compliance.

Ljudnivåer

Följande mätningar har utförts i enlighet med ISO 7779 och rapporterats i enlighet med ISO 9296.

	Ljudstyrkenivå
Utskrift	6,4B, 51,6dB(A)
Tomgång	4B, 22,9dB(A)

Lasermeddelande

Denna skrivare är certifierad i USA i enlighet med kraven i 21CFR, Chapter 1, underkapitel J för klass I (1) laserprodukter, och på andra platser certifierad som en klass I laserprodukt i enlighet med kraven i IEC 60825-1.

Klass I laserprodukter betraktas inte som farliga. Klass I laserprodukter betraktas inte som farliga. Skrivaren innehåller internt en laser av typ klass IIIb (3b) som nominellt är en 5 milliwatts galliumarsenidlaser som opererar inom våglängdsområdet 770-795 nanometer. Lasersystemet och skrivaren är konstruerade på så sätt att ingen människa kan utsättas för laserstrålning över klass I-nivå vid normalt handhavande, användarunderhåll eller föreskrivet servicevillkor.

Energy Star

ENERGY STAR®-anpassning

Alla Dell™-produkter som bär ENERGY STAR-symbolen på produkten eller på en skärm när produkten startas, har befunnits uppfylla EPA:s ENERGY STAR-villkor vid leveransen från Dell.

ENERGY STAR® emblem



EPA's ENERGY STAR program är en gemensam ansträngning mellan EPA och tillverkare för att reducera luftföroreningar genom att främja energibesparande produkter.

Du kan också bidra till att minska elektricitetsanvändningen och dess biverkningar genom att stänga av din produkt när den inte används under längre perioder, i synnerhet på nätter och helger.

Perklorata material

Perklorata material - speciellt handhavande kan gälla.

Se www.dtsc.ca.gov/hazardouswaste/perchlorate.

MSDS-material för Dell skrivare

Allt MSDS-material för Dell skrivare kan hittas på följande URL: http://www1.us.dell.com/content/topics/global.aspx/corp/environment/en/prod_design?c=us&l=en&s=corp&-section=001

[Tillbaka till innehåll-sidan](#)

[Tillbaka till innehåll-sidan](#)

Bilaga

- [Dells tekniska support policy](#)
 - [Garanti och returnerings policy](#)
 - [Återvinningsinformation](#)
-

Dells tekniska support policy

Teknikerstödd teknisk support kräver kundens samarbete och deltagande i felsökningsprocessen och sörjer för återställning av operativsystemet, program och hårdvarors återställning till original konfiguration som den skickades från Dell så väl som bekräftande av lämplig funktionalitet av skrivaren och all hårdvara installerad av Dell. Utöver denna teknikerstödda tekniska support, finns det teknisk support online tillgänglig hos Dell Support. Ytterligare tekniska support kan köpas.

Dell erbjuder begränsat tekniskt stöd för skrivaren och annan av Dell installerad mjukvara och yttre utrustning. Stöd för tredjeparts mjukvara och yttre utrustning erbjuds av den ursprungliga tillverkaren, inklusive de inköpta och/eller installerade via Mjukvara & yttre utrustning (DellWare), ReadyWare och Custom Factory Integration (CFI/DellPlus)

Onlinetjänster

Du kan nå Dell Support på support.dell.com. Välj din region på sidan WELCOME TO DELL SUPPORT och fyll i erforderliga detaljer för att komma åt hjälpverktygen och information.

Du kan kontakta Dell elektroniskt via följande adresser:

- 1 World Wide Web

www.dell.com/

www.dell.com/ap/ (endast för Asien/Stilla havsländer)

www.dell.com/jp (endast Japan)

www.euro.dell.com (endast Europa)

www.dell.com/la/ (Latinamerikanska länder)

www.dell.ca (endast Kanada)

- 1 Anonymt filöverföringsprotokoll (FTP)

[ftp.dell.com/](ftp://ftp.dell.com/)

Inloggning som användare: `anonymous`, och använd din e-post adress som lösenord.

- 1 Elektronisk Support Service

mobile_support@us.dell.com

support@us.dell.com

la-techsupport@dell.com (endast Latinamerika och Karibiska länder)

apsupport@dell.com (endast för Asien/Stilla havsländer)

support.jp.dell.com (endast för Japan)

support.euro.dell.com (endast Europa)

- 1 Elektronisk Quote Service

apmarketing@dell.com (endast för Asien/Stilla havsländer)

sales_canada@dell.com (endast Kanada)

Garanti och returnerings policy

Dell Computer Corporation ("Dell") tillverkar hårdvaruprodukter från delar och komponenter som är nya eller likvärdiga med nya i enlighet med industristandardseder. För information om Dells garanti för din skrivare se *Produktinformationsguide*.

Återvinningsinformation

Dell rekommendar att kunder kasserar sin använda datorutrustning, inklusive bildskärmar, på ett miljömässigt lämpligt sätt. Möjliga metoder kan vara återanvändning av delar eller hela produkten, samt återvinning av produkten, komponenter och/eller material.

För ytterligare information om Dells världstäckande återvinningsprogram, besök www.dell.com/recyclingworldwide.

Direktiv om hantering av elektriskt och elektroniskt avfall (WEEE)



I den Europeiska unionen indikerar denna symbol att denna produkt inte skall behandlas som hushållsavfall. Den ska lämnas till lämpligt insamlingsställe för att möjliggöra återanvändande och återvinning. För information om återvinningsansvar i ditt land, besök: www.euro.dell.com/recycling.

Směrnice WEEE (Likvidace elektrických a elektronických produktů)

Tento štítek označuje v Evropské unii, že tento produkt nesmí být likvidován s domovním odpadem. Musí být předán specializované sběrně pro recyklaci a další využití. Informace o možnostech ekologické recyklace tohoto produktu ve vaší zemi najdete na webu: www.euro.dell.com/recycling.

Direktiv for bortskaffelse af elektrisk og elektronisk udstyr (WEEE)

I den Europæiske Union indikerer denne etiket, at dette produkt ikke bør kasseres sammen med husholdningsaffald. Det bør bortskaffes ved en egnet facilitet for at muliggøre genbrug. For information om hvordan dette produkt genbruges ansvarligt i dit land, bedes du gå til: www.euro.dell.com/recycling.

Richtlijn WEEE, Waste Electrical and Electronic Equipment (afdanen van elektrische en elektronische apparaten)

In de Europese Unie geeft dit label aan dat product niet via huishoudelijk afval mag worden afgedankt. Het moet gedeponneerd worden bij een daarvoor geschikte voorziening zodat recuperatie en recyclage mogelijk zijn. Raadpleeg voor informatie over de milieuvriendelijke wijze van recyclage van dit product in uw land: www.euro.dell.com/recycling.

Direktiiv elektri- ja elektroonikaseadmete jäätmete (WEEE) kohta

Euroopa Liidus osutab antud märgis sellele, et käesolevat toodet ei tohi kõrvaldada koos olmejäätmetega. See tuleks ladustada asjakohasesse hooldlasse, võimaldamaks taaskasutamist ja ringlussevõttu. Kui soovite lisateavet selle kohta, kuidas käesolevat toodet oma riigis vastutustundlikult ümber töödelda, külastage veebilehte: www.euro.dell.com/recycling.

Direktiivi sähkö- ja elektroniikkalaiteromusta (WEEE)

Euroopan unionissa tämä tarra tarkoittaa, että tuotetta ei tule hävittää kotitalousjätteen joukossa. Se tulee toimittaa asianmukaisessa paikassa uudelleenkäyttöä tai kierrätystä varten. Lisätietoa siitä, miten tuotteen kierrätys on järjestetty kotimaassasi, saat osoitteesta: www.euro.dell.com/recycling

Directive sur la mise au rebut des appareils électriques et électroniques (WEEE)

En Union européenne, cette étiquette indique que ce produit ne doit pas être jeté avec les déchets ménagers. Il doit être mis au rebut dans un centre de dépôt spécialisé pour un recyclage approprié. Pour obtenir davantage d'informations sur le recyclage approprié de ce produit dans votre pays, veuillez vous rendre sur le site : www.euro.dell.com/recycling

Richtlinie für Abfall von elektrischen und elektronischen Geräten (WEEE)

In der Europäischen Union wird mit diesem Etikett darauf hingewiesen, dass dieses Produkt nicht mit dem Hausmüll entsorgt werden sollte. Es sollte an einer entsprechenden Einrichtung abgegeben werden, um Wiedergewinnung und Recycling zu ermöglichen. Weitere Informationen über das verantwortungsbewusste Recyceln dieses Produkts erhalten Sie unter: www.euro.dell.com/recycling

Οδηγία σχετικά με τα απόβλητα ειδών ηλεκτρικού και ηλεκτρονικού εξοπλισμού (AHHE)

Στην Ευρωπαϊκή Ένωση, αυτή η ετικέτα υποδεικνύει ότι αυτό το προϊόν δεν πρέπει να απορρίπτεται μαζί με τα οικιακά απορρίμματα. Θα πρέπει να αποκομίζεται σε κατάλληλο χώρο ώστε να είναι δυνατή η ανάκτηση και η ανακύκλωση. Για πληροφορίες σχετικά με την υπεύθυνη ανακύκλωση αυτού του προϊόντος στη χώρα σας, επισκεφθείτε τη διεύθυνση: www.euro.dell.com/recycling

Az elektromos és elektronikus hulladékokra vonatkozó irányelv (WEEE)

Az Európai Unióban az ilyen címkével jelölt termék tilos háztartási hulladékként kezelni. Az ilyen hulladékot a helyreállíthatóság és az újrahasznosíthatóság érdekében a megfelelő elfogadóhelyre kell szállítani. Az ilyen termékeknek az Ön országára vonatkozó újrahasznosításával kapcsolatos információkért kérjük, látogasson el a következő webcímre: www.euro.dell.com/recycling

Direttiva Rifiuti di apparecchiature elettriche ed elettroniche (RAEE)

Nell'Unione Europea, questa etichetta indica che questo prodotto non deve essere smaltito insieme ai rifiuti domestici. Deve essere depositato in un impianto adeguato che sia in grado di eseguire operazioni di recupero e riciclaggio. Per informazioni sulle procedure di riciclaggio responsabile di questo prodotto nel proprio Paese, visitare: www.euro.dell.com/recycling

Direktīva par elektrisko un elektronisko iekārtu atkritumiem (EEIA)

Eiropas Savienībā šī uzlīme apzīmē to, ka šo produktu nedrīkst izmest kopā ar sadzīves atkritumiem. Ierīce jānodod atbilstošā punktā, lai to varētu pārstrādāt atbilstoši lietošanai. Lai iegūtu informāciju par šī produkta atbilstējo pārstrādi konkrētā Jūsu valstī, lūdzam apmeklējiet: www.euro.dell.com/recycling

Direktiva dėl elektros ir elektroninės įrangos atliekų (WEEE)

Šis ženklas rodo, kad Europos Sąjungoje šio gaminio negalima išmesti kartu su buitineis atliekomis. Nebenaudojamą gaminį reikia atiduoti į tam skirtą punktą atnaujinti arba perdirbti. Informacijos apie šio gaminio tinkamą perdirbimą jūsų šalyje žr. interneto svetainėje: www.euro.dell.com/recycling

Direttiva dwar Skart maghmul minn Taghmir Elettroniku u Elettriku (WEEE)

Fl-Unjoni Ewropea, din it-tikketta tindika li dan il-prodott m'għandux jintrema ma' l-iskart tad-dar. Dan għandu jintrema f'faċilità adattata biex l-irkuprar u r-riċiklaġġ ikunu possibbli. Għal tagħrif dwar kif tista' tirriċikla dan il-prodott b'responsabbiltà f'pajjiżek, jekk jogħġbok żur: www.euro.dell.com/recycling

Directiva sobre equipamentos eléctricos e electrónicos a serem descartados (WEEE)

Na União Europeia, esta etiqueta indica que esse produto não deve ser eliminado juntamente com o lixo normal. Deve ser depositado numa instalação apropriada para recolha e reciclagem. Para obter informações sobre como reciclar este produto de forma responsável no seu país, visite: www.euro.dell.com/recycling

Dyrektywa w sprawie zużytego sprzętu elektrycznego i elektronicznego (WEEE)

W Unii Europejskiej etykieta ta oznacza, że tego produktu nie należy wyrzucać wraz z odpadami z gospodarstwa domowego. Należy go przekazać do odpowiedniego zakładu, gdzie zostanie poddany odzyskowi i recyklingowi. Informacje o sposobie odpowiedzialnego recyklingu tego produktu w swoim kraju można znaleźć pod adresem: www.euro.dell.com/recycling

Smernica o odpadových elektrických a elektronických zariadeniach (WEEE)

V Európskej únii tento štítok znamená, že sa výrobok nesmie likvidovať ako komunálny odpad. Musí sa odovzdať na príslušnom mieste na obnovu alebo recykláciu. Informácie o možnostiach recyklácie výrobku vo vašej krajine nájdete na adrese: www.euro.dell.com/recycling.

Directiva sobre el deshecho de material eléctrico y electrónico (WEEE)

En la Unión Europea, esta etiqueta indica que la eliminación de este producto no se puede hacer junto con el deshecho doméstico. Se debe depositar en una instalación apropiada que facilite la recuperación y el reciclado. Para obtener más información sobre cómo reciclar este producto de manera responsable en su país, visite el sitio web: www.euro.dell.com/recycling.

Direktiva o odlaganju električne in elektronske opreme (WEEE)

V Evropski uniji ta znak označuje, da izdelek ni primeren za odlaganje skupaj z običajnimi gospodinjimi odpadki. Odložiti ga je treba na ustreznem mestu za odlaganje in reciklažo. Za informacije o recikliranju tega izdelka v vaši državi obiščite: www.euro.dell.com/recycling.

Direktiv för kassering av elektrisk och elektronisk utrustning (WEEE)

Inom EU betyder den här etiketten att produkten inte får slängas i hushållsavfallet. Den ska lämnas in på en återvinningsstation. Information om hur produkten återvinns i ditt land finns på adressen www.euro.dell.com/recycling.

Atık Elektrikli ve Elektronik Cihazlar (WEEE) Yönetmeliği

Avrupa Birliği'nde bu etiket, ürünün ev elektrikli aletleri atıkları ile imha edilemeyeceğini gösterir. Kurtarmak ve geri dönüştürülmesini sağlamak için uygun şartlarda saklanması gerekir. Bu ürünün geri dönüşüm sorumluluğu ile ilgili bilgi için, lütfen bu siteyi ziyaret edin: www.euro.dell.com/recycling.

Директива за изхвърляне на електрическо и електронно оборудване (WEEE)

В Европейския съюз този етикет означава, че този продукт не бива да се изхвърля заедно с домакинските отпадъци. Той трябва да бъде изхвърлен на подходящо място, за да се позволи възстановяването или рециклирането му. За информация относно отговорността за рециклиране на този продукт във вашата страна, моля посетете: www.euro.dell.com/recycling.

Directiva privind deșeurile provenite din echipamentele electrice și electronice (WEEE)

În Uniunea Europeană, această etichetă indică faptul că acest produs nu trebuie aruncat laolaltă cu gunoiiul menajer. El trebuie depozitat într-un loc special amenajat pentru a permite recuperarea și reciclarea. Pentru informații privitoare la reciclarea în mod responsabil a acestui produs în țara dvs., vizitați: www.euro.dell.com/recycling.

[Tillbaka till innehåll-sidan](#)